

# ÍNDICE

## CATÁLOGO DE RETENTORES REF. 06/2012

Introdução.....	03
Perfil dos retentores AGEL referência mercado.....	06
Referência por eixo.....	10
Referência por código AGEL.....	46
Referência por código de mercado.....	82



## Materiais Elastoméricos

A vedação do retentor se dá por meio da interferência do lábio elastomérico sobre o eixo. Esta condição de trabalho provoca o aparecimento de uma força de atrito na área do lábio com a direção do movimento do eixo e sentido contrário ao mesmo. A força de atrito e a velocidade periférica do eixo tornam-se responsáveis por uma geração de calor localizada na área de contato do lábio, que tende a promover a degeneração do material e o desgaste do lábio de vedação. A contenção destes efeitos é conseguida primordialmente pela escolha correta do material elastomérico. É de suma importância que esta escolha seja definida em conjunto com o fabricante do vedador, pois há uma série de fatores de projeto que devem ser igualmente considerados para conferir uma vida prolongada ao vedador.

Na tabela abaixo, estão mostradas as várias qualidades dos elastômeros mais usados na produção de retentores para os diferentes fluidos e limites de temperaturas de trabalho:

Tipo de Borracha	Código	Limite de temperatura mínima de trabalho (°C)	Límites de Temperatura máxima de trabalho (°C)							Aplicações Gerais
			Óleos para motor	Óleos para Caixa de Mudanças	Óleos Hipóides	Óleos para Transmissão Automática (A.T.F.)	Graxa	Gasolina + Óleo motor 2T	Álcool + Aditivos	
Nitrílica	NBR	-35	110	110	110	120	90	100	100	Material normalmente utilizado para máquinas e equipamentos industriais. Muito utilizado na indústria automotiva e agrícola para aplicações gerais.
Poliacrílica	ACM	-15	130	120	120	130	-	-	-	Material largamente utilizado para motores e transmissões na indústria automobilística.
Silicone	MVQ	-50	150	-	-	130	-	-	-	Material usualmente empregado em motores de elevado desempenho e em conversores de torque de transmissões automáticas.
Fluorelastômero	FPM	-30	150	150	150	150	-	125	125	Material empregado em motores e transmissões, altamente solicitados.

Na figura, ao lado, é mostrado um gráfico que indica os limites de velocidade periférica do eixo para cada material, prevendo-se que haja uma boa lubrificação do lábio e também que a pressão interna da máquina seja praticamente igual à pressão externa. Estas considerações para escolha do material elastomérico devem ser consideradas somente como uma orientação geral. Recomendamos, portanto, que para cada nova aplicação de vedador, o projeto seja previamente discutido com a Engenharia.

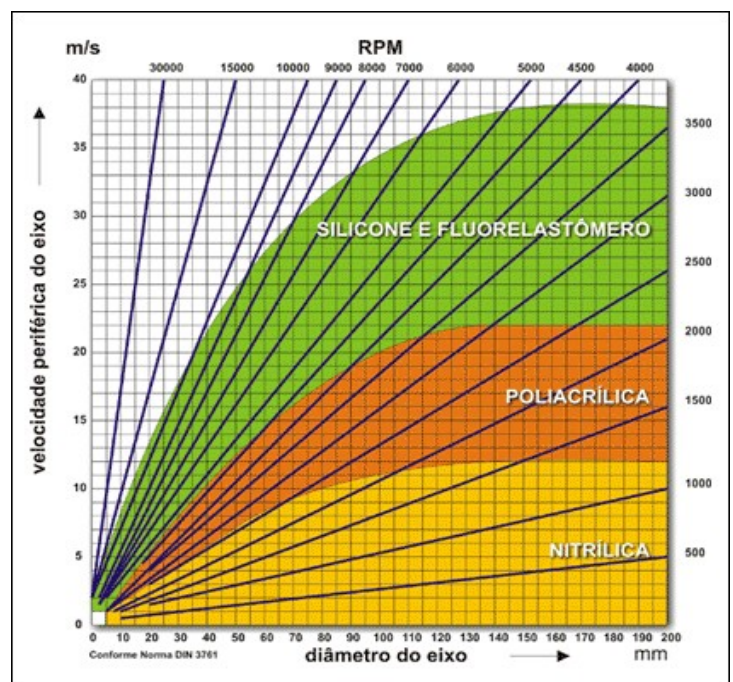

## Função do Retentor

A principal função dos retentores é reter: o que está dentro não sai e o que está fora não entra. Assim, o retentor mantém óleo, graxa e outros tipos de fluidos que devem ser contidos no interior de uma máquina e evita a entrada de impurezas externas como terra, areia, poeira etc.

O retentor cumpre esta função de vedação tanto na condição estática, de máquina parada, como na condição dinâmica, em movimento, e também na variedade de condições de temperatura e meio externo para as quais a máquina está projetada. A vedação se dá pelo contato permanente que ocorre entre a aresta do lábio de vedação e o eixo da máquina. Para completar a estanqueidade com o meio externo, é preciso que haja também a vedação entre a parte externa estrutural do vedador e a carcaça.

Os retentores estão presentes no nosso dia-a-dia e são utilizados nos mais variados equipamentos, desde carros, caminhões, motocicletas, máquinas agrícolas, até eletrodomésticos, aviões e máquinas industriais.

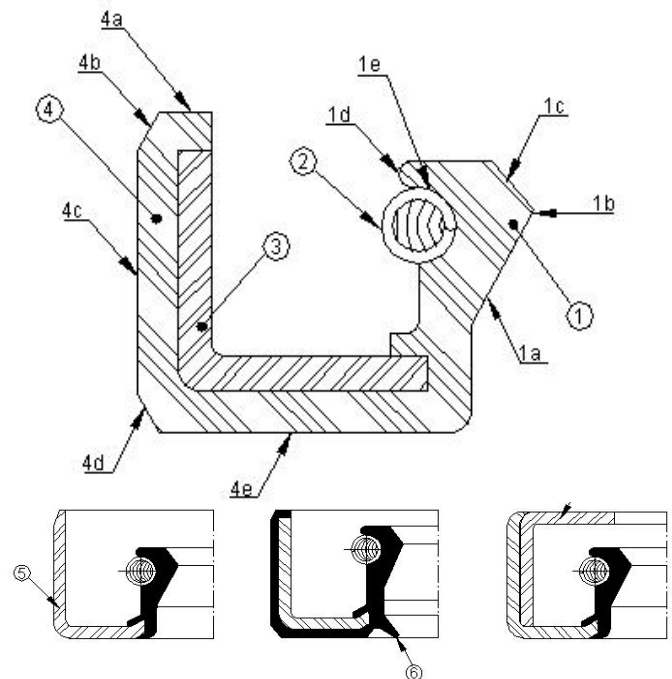

1. Membrana elastomérica (ou lábio)	4. Cobertura externa elastomérica
1.a. Ângulo de ar	4.a. Borda
1.b. Aresta de vedação	4.b. Chanfro da borda
1.c. Ângulo de óleo	4.c. Superfície cilíndrica externa ou diâmetro externo
1.d. Região de cobertura da mola	4.d. Chanfro das costas
1.e. Alojamento da mola	4.e. Costas
2. Mola de tração	5. Carcaça externa metálica
3. Anel de reforço metálico ou carcaça.	6. Vedação auxiliar (Guarda-pó)
	7. Carcaça interna metálica (Tampa)

## Efeito Hidrodinâmico

Partindo-se do lábio convencional, como ilustrado na figura, pode-se obter uma maior eficiência de vedação adicionando-se nervuras moldadas ao ângulo de ar, que proporcionam o conhecido efeito hidrodinâmico de vedação. Este efeito hidrodinâmico promove o refluxo ao óleo que, eventualmente, tenha ultrapassado a aresta de vedação, conferindo assim ao lábio uma maior capacidade de estanqueidade, e ainda, uma maior durabilidade, por garantir uma permanente lubrificação na área de contato sob a aresta de vedação. Existem várias formas geométricas de nervuras hidrodinâmicas, cuja escolha é determinada pelas condições de aplicação do vedador.

Veja Figura ao lado:

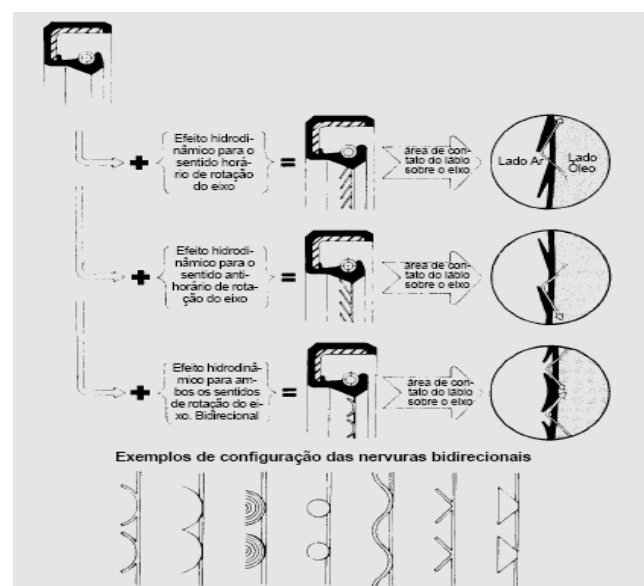

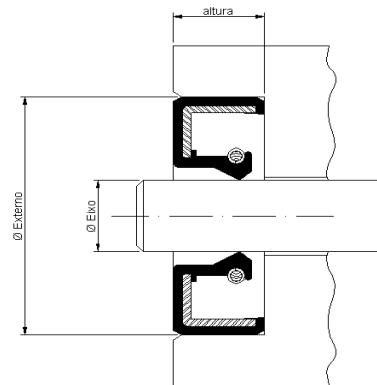
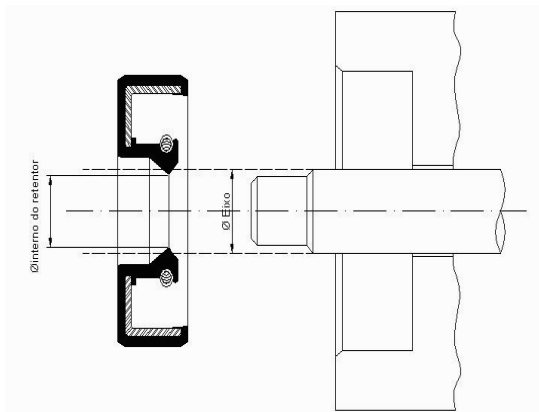

**Relação de Interferência entre vedação principal e o eixo**

Diâmetro do Eixo (mm)	Interferência (mm)
Até 10	0,6 a 1,5
10 a 18	0,7 a 1,7
18 a 20	0,8 a 2,0
20 a 30	0,8 a 2,0
30 a 40	1,0 a 2,2
40 a 45	1,0 a 2,4
45 a 60	1,2 a 2,7
60 a 70	1,2 a 2,7
70 a 80	1,4 a 3,1
80 a 100	1,4 a 3,1
100 a 135	1,6 a 3,5
135 a 180	2,2 a 3,6
180 a 200	2,2 a 3,6
200 a 300	2,2 a 3,8

**Tolerância Dimensional do Retentor**

Diâmetro Externo (mm)	Tolerância do Externo (mm)	
	Externo Metálico	Recoberto de Borracha
Até 18	+0,20 +0,10	+0,30 +0,15
18 a 30	+0,20 +0,10	+0,30 +0,15
30 a 50	+0,20 +0,10	+0,30 +0,15
50 a 80	+0,23 +0,13	+0,35 +0,20
80 a 120	+0,25 +0,15	+0,35 +0,20
120 a 180	+0,28 +0,18	+0,45 +0,25
180 a 300	+0,30 +0,20	+0,45 +0,25
300 a 500	+0,33 +0,23	+0,55 +0,30

Altura (mm)	Tolerância (mm)
Até 15	±0,2
acima 15	±0,3



BR

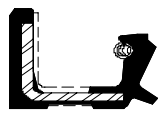

BRG

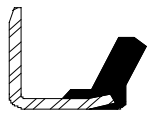

GA



GR

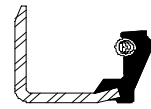

BA

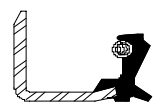

BAG

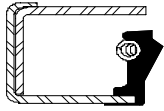

B

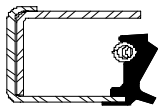

BG

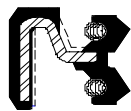

BRO

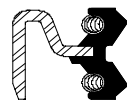

BAO



BRGH

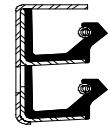

BABE



BRGG

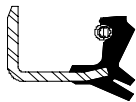

BAGG

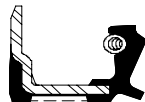

BRAG



BRXE



GAG

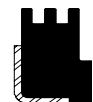

GGGX

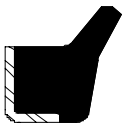

GAE

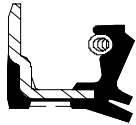

BRAGG

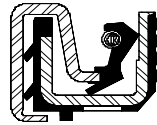

AGBA



AGBB



AGBC

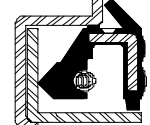

AGBD

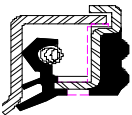

AGBE

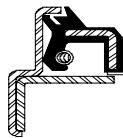

AGBF



AGBG

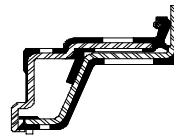

AGBH

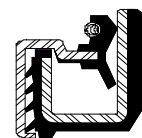

AGBI



AGBJ



AGBK



AGBL

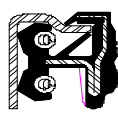

AGBM

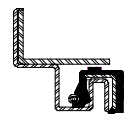

AGBN

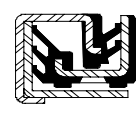

AGBO



AGBP

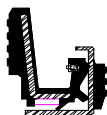

AGBQ

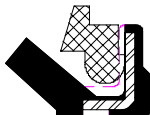

AGNV



AGNA

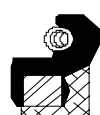

AGNB



AGNC

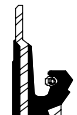

AGND

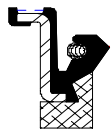

AGNE



AGNF



AGNG



AGNH

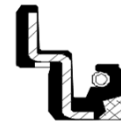

AGNI

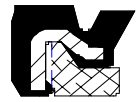

AGNJ



AGFU



AGFV

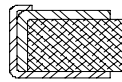

AGFW



AGFX



AGFY



AGFZ



AGGA

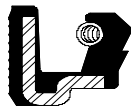

AGGB



AGGC

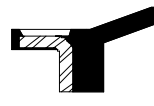

AGGD

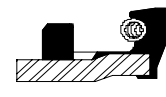

AGGE

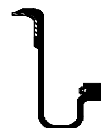

AGGF

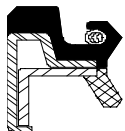

AGGG



AGGH

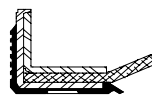

AGGI



AGGJ

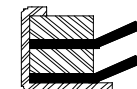

AGGK



AGGL



AGGM



AGGN



AGGO

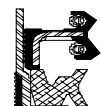

AGGP



AGGS

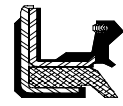

AGGT

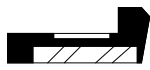

AGGU

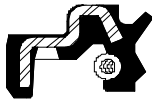

AGGV



AGGW



AGGX



AGGY

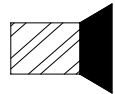

AGGZ

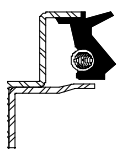

AGJA

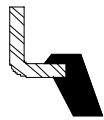

AGJB



AGJC



AGJD



AGJE



AGJF



AGJG

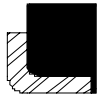

AGGR

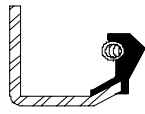

AGJH

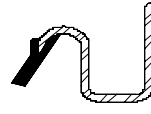

AGJI

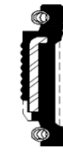

AGJL

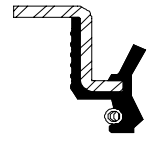

AGJJ



AGJM



AGJK

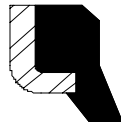

AGAO



AGK1



AGJN

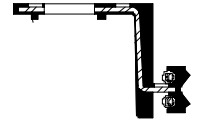

AGJO



AGJP

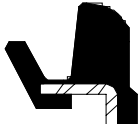

AGJQ

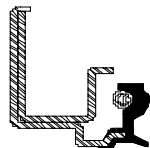

AGJR

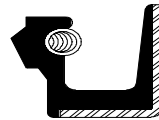

AGJS

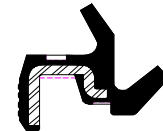

AGJY

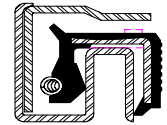

AGBR

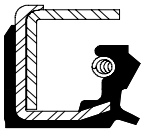

BBRG



AGFB



AGFA



GRE

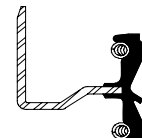

BAGO

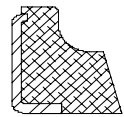

AGFT

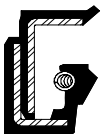

AGJT

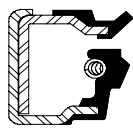

AGJU

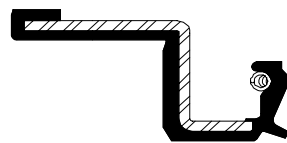

BRGE



AGFS

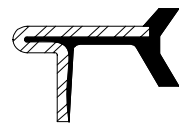

GAGE



BRXE 2



AGJK

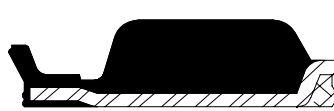

AGBS

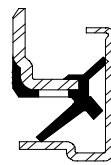

AGBU

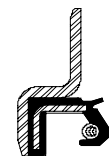

AGFP



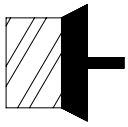

AGGZ2

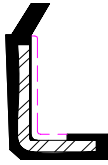

AGGQ

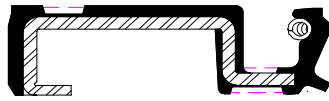

BRGE1



AGNAE



AGA

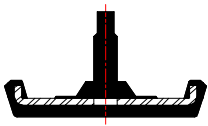

AGNK

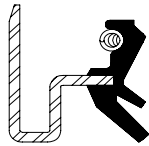

BAGGE

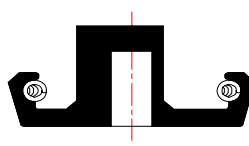

AGB

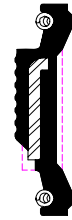

AGJL

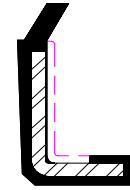

AGGQ

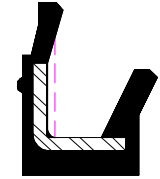

AGGQ1

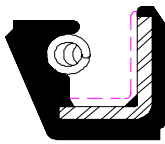

AGX1

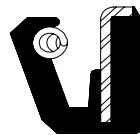

AGX



AGC

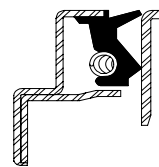

AGJA1

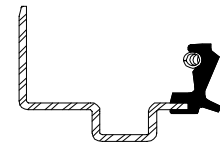

AGFM

Código	Dimensões			Modelo	Ref. Mercado	Material
	Eixo	Externo	Altura			
AG7672	2,00	24,50	14,50	MGE/AGNK	10316	NBR
APC3283	5,00	8,70	5,70/8,40	NEF	3283V	FPM
TCS0162	5,00	9,00	2,00	GR		NBR
TCS0163	5,00	19,00	5,00	BR		NBR
AG7677	5,00	35,00	14,00	AGB	01102	NBR
APC3247	5,50	9,20	5,70/8,00	NEF	3247V	FPM
TCS0164	6,00	10,00	2,50	GR		NBR
TCS0165	6,00	11,00	4,00	GRP		ACM
TCS0166	6,00	12,00	5,00	BRG		NBR
TCS0167	6,00	16,00	7,00	BRG		NBR
TCS0169	6,53	11,00	2,00	GR		NBR
TCS0170	6,53	11,00	2,00	GRF		FPM
TCS0168	6,60	14,50	7,00	BRG	02306	NBR
TCS0171	7,00	14,00	4,00	BRG		NBR
TCS0172	7,00	22,00	7,00	BRG		NBR
TCS0173	7,50	12,10	2,00	GR		NBR
TCS0127	8,00	18,00	5,00	BRG	02163/01423	NBR
TCS0174	8,00	22,00	7,00	BR		NBR
TCS0175	8,00	22,00	7,00	BRF		FPM
TCS0176	8,00	22,00	7,00	BR		HNBR
TCS0177	8,00	24,00	7,00	BR		NBR
TCS0743	8,20	13,00/16,00	7,90/11,00	BAEF		FPM
TCS0727	8,50	16,00	6,50	BR	00998	NBR
TCS0178	9,00	13,00	3,00	GR		NBR
TCS0179	9,00	16,00	3,00	GR		NBR
TCS0180	9,00	22,00	7,00	BR		HNBR
TCS0872	9,00	12,00/15,00	4,00/10,50	NF		FPM
TCS0702	9,00	22,00/23,00	14,60	AGNX		NBR/FPM
TCS0182	9,53	14,00	3,00	GR		NBR
TCS0181	9,53	15,88	4,57	GR		NBR
TCS0183	10,00	14,00	2,50	GR		NBR
9882	10,00	15,30	2,00	GA		NBR
AG7676	10,00	16,00	3,50/7,00	GAE		NBR
AG7579	10,00	16,00	5,00/6,70	GAE		NBR
TCS0184	10,00	17,00	3,00	GR		NBR
TCS0185	10,00	18,00	5,00	GR		NBR
9951	10,00	18,00	6,00	BR		NBR
TCS0186	10,00	19,00	7,00	BRGF		FPM
TCS0837	10,00	19,00	7,00	BR	02171	NBR
TCS0187	10,00	20,00	6,10	GR		NBR
TCS0188	10,00	20,00	7,00	BRG		NBR
TCS0189	10,00	21,00	5,00	BRGF	03005	FPM
TCS0787	10,00	21,00	5,00	BRG	03005	NBR
TCS0883	10,00	25,50	6,30	BA		NBR
TCS0190	10,00	26,00	3,00	GR		NBR
TCS0882	10,00	27,00	6,70	BA		NBR
TCS0848	11,00	17,00	4,00	BR	01737	NBR
TCS0191	11,60	24,00	10,00	BRG	07408	NBR
6582	12,00	18,00	3,00	GR	02638	NBR
6583	12,00	18,00	3,00	GRF		FPM
APC7710	12,00	18,00	4,00	BRGP		ACM
6505	12,00	18,00	6,00	BA		NBR
9792	12,00	18,00	6,00	BAF		FPM/INOX
TCS0192	12,00	19,00	3,00	GR		NBR

Código	Dimensões			Modelo	Ref. Mercado	Material
	Eixo	Externo	Altura			
TCS0810	12,00	20,00	5,00	BAG	02689	NBR
9645	12,00	20,00	4,00/6,00	AGJK		NBR
TCS0193	12,00	21,00	4,00	BR	03255	NBR
APC0509	12,00	22,00	5,00	BRG	02535	NBR
TCS0149	12,00	22,00	5,00	BRG	02535	NBR
9938	12,00	22,00	7,00	BAG	00289	NBR
TCS0194	12,00	22,00	7,00	BRG	00289	NBR
TCS0195	12,00	24,00	4,00	GR		NBR
TCS0196	12,00	24,00	4,50	BR		NBR
TCS0197	12,00	24,00	7,00	BRG		NBR
TCS0198	12,00	25,00	5,00	BRG		NBR
TCS0199	12,00	25,00	7,00	BR		NBR
TCS0200	12,00	25,00	7,00	BRG		NBR
TCS0201	12,00	25,00	7,00	BRGF		FPM
TCS0887	12,00	25,00	7,00	BA		NBR
TCS0886	12,00	26,00	7,00	BA		NBR
9149	12,00	26,85	10,00	BRGH		NBR/NYLON
TCS0202	12,00	28,00	7,00	BR		NBR
TCS0203	12,00	28,00	7,00	BRG		NBR
6431	12,00	28,10	7,00	BR	01420	NBR
6553	12,00	28,10	7,00	BRG	01420	NBR
6584	12,00	28,10	7,00	BRF	01420	FPM
TCS0204	12,00	30,00	8,00	BRG		NBR
TCS0205	12,00	32,00	3,00	GR		NBR
TCS0089	12,00	32,00	7,00	BA	01445	NBR
TCS0206	12,00	37,00	7,00	BR		NBR
TCS0207	12,00	40,00	7,00	BR		NBR
TCS0208	12,65	20,35	6,00	BA		NBR
AG7213	12,70	19,05	2,50/3,20	AGAO		NBR
TCS0209	12,70	20,40	4,50	GR		NBR
AG7149	12,70	22,35	8,00	BR	01559	NBR
TCS0210	12,70	25,40	6,35	BAG	01966	NBR
TCS0885	12,70	27,00	6,50	BA		NBR
TCS0884	12,70	28,50	6,50	BA		NBR
9967	12,70	28,65	6,50	BR		NBR
TCS0211	13,00	22,00	5,00	BR		NBR
TCS0212	13,00	26,00	7,00	BRGF		FPM
TCS0781	13,00	26,00	7,00	BRG	02373	NBR
TCS0213	13,00	28,00	7,00	BRG		NBR
TCS0214	13,50	30,00	3,00	GR		NBR
TCS0215	13,70	24,00	5,00	BRG		NBR
9814	14,00	22,00	5,00	AGJK		NBR
TCS0812	14,00	22,00	5,00	BRG	03252	NBR
TCS0216	14,00	24,00	6,00	BRG	02162	NBR
TCS0796	14,00	24,00	7,00	BAG	01389	NBR
TCS0217	14,00	25,00	5,00	BRGF		FPM
TCS0218	14,00	25,00	5,00	BRG		NBR
TCS0219	14,00	26,00	7,00	BRG		NBR
9155	14,00	27,00	9,00/11,00	BRGH		NBR
APC0512	14,00	28,00	7,00	BRG	02308	NBR
TCS0135	14,00	28,00	7,00	BRG	02308	NBR
TCS0220	14,00	30,00	7,00	BRG		NBR
TCS0221	14,00	32,00	7,00	BRG		NBR
9850	14,00	32,00	10,00	BR	01875	NBR

Código	Dimensões			Modelo	Ref. Mercado	Material
	Eixo	Externo	Altura			
1403	14,00	50,50	46,00	AGGF	02020	ASBR
TCS0222	14,73	55,00	6,00	BR		NBR
AG7286	15,00	21,00	3,00	GR	02589	NBR
6313	15,00	23,00	3,00	GRF	02639	FPM
6484	15,00	23,00	3,00	GR	02639	NBR
6622	15,00	23,00	3,00	BRF		FPM
TCS0223	15,00	24,00	5,00	BRG		NBR
TCS0224	15,00	24,00	6,00	BR		NBR
6320	15,00	24,00	7,00	BRF	00790	FPM
6490	15,00	24,00	7,00	BR	00790	NBR
AG7523	15,00	24,00	7,00	BRG	00790/01929	NBR
TCS0225	15,00	24,00	7,00	BA	01816	NBR
TCS0226	15,00	25,00	4,00	BRG		NBR
TCS0227	15,00	25,00	4,50	BR		NBR
TCS0228	15,00	25,00	5,00	BRG		NBR
5727	15,00	25,00	6,00	BRG	02454	NBR
TCS0136	15,00	25,00	7,00	BRP	02309	ACM
5633	15,00	25,00	5,00/8,00	GAE		PU
TCS0229	15,00	26,00	7,00	BRG		NBR
TCS0004	15,00	28,00	6,30	BAG		NBR
6342	15,00	28,00	7,00	BAG	00916	NBR
TCS0067	15,00	28,00	7,00	BA	00916	NBR
AG7509	15,00	29,00	14,50	AGJJF		FPM
TCS0230	15,00	30,00	5,00	BRG		NBR
TCS0231	15,00	30,00	5,00	BRGF		FPM
TCS0097	15,00	30,00	7,00	BR	01677	NBR
TCS0232	15,00	30,00	7,00	BA	01846	NBR
TCS0233	15,00	30,00	7,00	BRG	01677	NBR
TCS0798	15,00	30,00	8,00	BAG	00766	NBR
TCS0813	15,00	30,00	10,00	BRG	01348	NBR
AG7648	15,00	30,00	12,50	AGGQ		NBR
AG7501	15,00	32,00	7,00	BA		NBR
TCS0110	15,00	32,00	7,00	BR	01907	NBR
TCS0234	15,00	32,00	7,00	BRG	01907	NBR
TCS0235	15,00	32,00	7,00	BRGF	01907	FPM
TCS0236	15,00	35,00	5,00	BRG		NBR
5743	15,00	35,00	7,00	BR	01058	NBR
AG7491	15,00	35,00	7,00	BRF	01058	FPM
AG7522	15,00	35,00	7,00	BRG	01058	NBR
TCS0814	15,00	35,00	10,00	BRG	01051	NBR
9420	15,00	36,00	5,50	AGFL		NBR
9390	15,00	41,50	5,70	AGFG		NBR
TCS0240	15,00	42,00	8,00	BRG		NBR
6711	15,50	30,80	11,50	AGGQ1		NBR
5224	15,80	25,40	5,50	BR		NBR
1496	15,80	28,60	6,40	BRG		NBR
9154	15,87	39,70	2,60/3,50	AGGW		NBR
TCS0241	15,88	20,65	2,36	GR		NBR
TCS0242	15,88	31,75	6,35	BAG		NBR
9804	15,90	22,20	4,30	BAG	02335	NBR
9965	15,90	25,40	4,50	BR	00286	NBR
9718	16,00	22,00	3,00/4,00	GAE		NBR
9720	16,00	22,00	3,00/4,00	AGAO		NBR
TCS0794	16,00	22,10	6,40	BAG	01576	NBR

Código	Dimensões			Modelo	Ref. Mercado	Material
	Eixo	Externo	Altura			
TCS0243	16,00	24,00	4,00	BR		NBR
AG7580	16,00	26,00	5,00/8,00	GAE		NBR
TCS0018	16,00	26,00	5,00/6,00	BRGF		FPM
9003	16,00	28,00	5,50	BR		NBR
APC0510	16,00	28,00	7,00	BRG	02310	NBR
TCS0137	16,00	28,00	7,00	BRG	02310	NBR
TCS0679	16,00	30,00	6,00	BAG	01817	NBR
TCS0592	16,00	30,00	6,30	BAG		NBR
TCS0244	16,00	30,00	7,00	BRG		NBR
AG7387	16,00	30,00	10,00	BR		NBR
TCS0871	16,00	30,00	10,00	BRG	00795	NBR
9197	16,00	31,70	3,20	AGGW		NBR
TCS0060	16,00	32,00	7,00	BR	00796	NBR
TCS0245	16,00	32,00	7,00	BRGF	00796	FPM
TCS0246	16,00	32,00	7,00	BRG	00796	NBR
9754	16,00	32,00	4,50/8,00	AGJG		NBR
TCS0247	16,00	35,00	7,00	BRG		NBR
AG7674	16,00	35,00	12,00	BRX	00510	NBR
6585	16,30	24,00	7,00	BR	00726	NBR
TCS0021	16,90	27,00	5,00/6,00	BRGF		FPM
9782	17,00	23,50	3,00	GA		NBR
TCS0248	17,00	24,00	5,00	BRG		NBR
TCS0249	17,00	24,00	7,00	BRG		NBR
6312	17,00	25,00	3,00	GRF	02640	FPM
6586	17,00	25,00	3,00	GR	02640	NBR
5514	17,00	25,00	4,00	BAG		NBR
6587	17,00	25,00	4,00	BR	02161	NBR
6588	17,00	25,00	4,00	BRF	02161	FPM
TCS0151	17,00	25,00	4,00	BRG	02571	NBR
6321	17,00	28,00	5,00	BRF	REF.02701	FPM
6940	17,00	28,00	5,00	BR	02701	NBR
TCS0250	17,00	28,00	5,00	BRG	02701	NBR
6092	17,00	28,00	6,00	BAO	01072	NBR
9811	17,00	28,00	6,00	BR	01072	NBR
5728	17,00	28,00	6,50	BRG	01072	NBR
TCS0616	17,00	28,00	6,50	BAO		NBR
TCS0052	17,00	28,00	7,00	BAG	00508	NBR
TCS0252	17,00	28,00	7,00	BRG		NBR
TCS0698	17,00	28,00	7,00	BRAG	05141	NBR
TCS0101	17,00	28,00	8,00	BRO	01784	NBR
TCS0254	17,00	29,00	5,00	BR	07409	NBR
TCS0255	17,00	29,00	7,00	BRG		NBR
1527	17,00	30,00	7,00	BRG	02730	NBR
5555	17,00	30,00	7,00	BROF	02963	FPM
9123	17,00	30,00	7,00	BRG		NBR
TCS0256	17,00	32,00	7,00	BRG	01725/02425	NBR
TCS0684	17,00	32,00	7,00	BAG		NBR
TCS0003	17,00	32,00	8,00	BRO		NBR
TCS0257	17,00	32,00	8,00	BRG		NBR
TCS0821	17,00	32,00	8,50	BAOF		FPM
9508	17,00	34,00	7,00	BAGP	01916	ACM
TCS0858	17,00	34,00	8,00	BAG		NBR
TCS0064	17,00	35,00	7,00	BR	00853	NBR
TCS0258	17,00	35,00	7,00	BRG	00853	NBR

Código	Dimensões			Modelo	Ref. Mercado	Material
	Eixo	Externo	Altura			
3899	17,00	35,00	8,00	BA	01511BR	NBR
TCS0815	17,00	35,00	10,00	BRG	00828/01415	NBR
TCS0001	17,00	36,00	6,60	BAF		FPM
TCS0259	17,00	36,00	7,00	BRG		NBR
TCS0090	17,00	40,00	8,50	BR	01492	NBR
TCS0260	17,40	25,00	4,00	BR		NBR
9491	17,40	28,42	7,70	BROF		FPM
9655	17,40	28,50	6,20	BR		NBR
AG7342	17,40	28,50	6,35	BAG		NBR
TCS0133	17,80	32,15	5,50	GAG	02216	NBR
TCS0261	18,00	24,00	3,00	GR		NBR
TCS0690	18,00	25,50	4,00/6,50	BRG		NBR
TCS0262	18,00	28,00	7,00	BRG		NBR
TCS0676	18,00	28,00	5,00/6,00	BRG		NBR
9719	18,00	28,00	7,00/11,50	GAE		NBR
TCS0002	18,00	30,00	5,00	BRG		NBR
9650	18,00	30,00	6,00	BRF		FPM
TCS0263	18,00	30,00	6,00	BRG		NBR
6032	18,00	30,00	7,00	BRG	02329/00496	NBR
5703	18,00	30,00	9,50	BRG		NBR
TCS0481	18,00	30,00	7,00/8,00	BRG		NBR
9755	18,00	31,70	6,30	BAG		NBR
TCS0264	18,00	32,00	7,00	BRG		NBR
TCS0265	18,00	32,00	7,00	BRGF		FPM
TCS0686	18,00	32,00	8,00	BRG		NBR
AG7157	18,00	32,30	6,80	GAE		NBR
AG7521	18,00	33,50	14,50	AGGQ1		NBR
TCS0685	18,00	34,00	8,00	BAG		NBR
TCS0266	18,00	35,00	7,00	BRG		NBR
TCS0267	18,00	35,00	8,00	BRG		NBR
TCS0268	18,00	40,00	8,00	BRGF		FPM
3163	18,20	30,00	6,00	BRG	02830	NBR
9358	18,70	35,00	7,00/7,50	BRG		NBR
TCS0823	18,70	35,00	7,00/7,80	BRG		NBR
TCS0019	18,75	37,50	5,50/8,50	BRG		NBR
TCS0269	18,90	30,00	5,00	BRG		NBR
5220	19,00	25,40	3,50	GA	00888	NBR
5325	19,00	26,00	5,50	AGFU		NBR
AG7204	19,00	27,00	4,50	GA		NBR
5233	19,00	28,60	6,30	BR	00329	NBR
5900	19,00	28,60	6,50	BRF	02131	FPM
9829	19,00	28,80	5,00/6,00	BRG		NBR
TCS0111	19,00	29,00	6,50	BR	01909/01110	NBR
TCS0016	19,00	29,00	7,00	BRG		NBR
9805	19,00	29,80	5,00/6,00	BRG		NBR
9861	19,00	30,00	5,00	BRG		NBR
TCS0270	19,00	30,00	6,00	BRG		NBR
9952	19,00	30,00	7,00	BR		NBR
TCS0824	19,00	30,00	5,00/5,70	BRG		NBR
1497	19,00	31,60	7,70	BR	02263	NBR
5187	19,00	31,70	6,30	BAG	00569	NBR
9180	19,00	31,70	6,30	GA		NBR
5678	19,00	31,70	6,40	BRG	00569	NBR
1474	19,00	31,75	11,00	BAG		NBR

Código	Dimensões			Modelo	Ref. Mercado	Material
	Eixo	Externo	Altura			
TCS0678	19,00	32,00	5,00	BRG		NBR
9237	19,00	32,00	7,00	BRGF		FPM
TCS0271	19,00	32,00	8,00	BRG		NBR
9403	19,00	32,00	6,00/7,00	BRG		NBR
TCS0671	19,00	32,00	6,00/8,70	BRGG		NBR
9394	19,00	32,00	7,00/7,50	BRG		NBR
5917	19,00	34,60	6,40	AGJF		NBR
9196	19,00	34,90	2,60/3,20	AGGW		NBR
9563	19,00	34,90	4,00/6,00	AGGV		NBR
1501	19,00	35,00	7,00	BAG		NBR
6521	19,00	35,00	7,00	BR	00784	NBR
TCS0272	19,00	35,00	7,00	BRG	00784	NBR
TCS0273	19,00	35,00	7,00	BRGF		FPM
TCS0274	19,00	36,00	7,00	BRG		NBR
TCS0830	19,00	37,00	6,50/8,00	BRGG		NBR
TCS0275	19,00	38,00	7,00	BRG		NBR
TCS0015	19,00	38,00	7,00/7,70	BRG		NBR
TCS0276	19,00	40,00	8,00	BRGF		FPM
TCS0277	19,00	47,00	7,00	BRG		NBR
TCS0278	19,05	25,40	3,18	GA		NBR
TCS0279	19,05	25,40	6,35	BAF		FPM
TCS0838	19,05	31,75	6,35	BR	00821	NBR
1478	19,05	31,75	8,00	BA	00989	NBR
6110	19,05	33,30	7,20	BRAG		NBR
TCS0280	19,05	33,35	7,95	BAG		NBR
TCS0719	19,05	33,35	7,95/8,99	BAG		NBR
9419	19,05	34,60	4,40/5,90	BRG		NBR
TCS0826	19,05	34,60	6,30/7,30	BRG		NBR
TCS0281	19,05	38,10	7,95	BRG		NBR
TCS0282	19,80	30,00	6,00	BRGF		FPM
TCS0913	19,90	44,40	1,60/7,90	BAGE	01723	NBR
TCS0687	20,00	26,00	3,00	GR		NBR
TCS0283	20,00	26,00	4,00	GR	02573	NBR
6308	20,00	28,00	4,00	GRF	02641	FPM
6589	20,00	28,00	4,00	GR	02641	NBR
TCS0284	20,00	30,00	6,00	BRG		NBR
5899	20,00	30,00	7,00	BRG	00505	NBR
6590	20,00	30,00	7,00	BR	00505	NBR
AG7275	20,00	30,00	7,00	BRGF	00505	FPM
TCS0285	20,00	30,00	7,00	BRG		NBR
TCS0286	20,00	30,00	7,00	BRGF		NBR
TCS0797	20,00	30,00	7,00	BAG	01935	NBR
6055	20,00	30,00	8,00	BRGF		FPM
TCS0287	20,00	30,00	8,00	BRG		NBR
9397	20,00	30,00	5,00/6,00	BRG		NBR
TCS0157	20,00	31,00	7,00	BA	03013/02285	NBR
TCS0697	20,00	31,00	7,00	BRAG		NBR
TCS0881	20,00	31,00	7,30	BRAGS		MVQ
TCS0288	20,00	32,00	5,00	BRG		NBR
TCS0833	20,00	32,00	5,50	BRG		NBR
6324	20,00	32,00	6,00	BRF	00712	FPM
6432	20,00	32,00	6,00	BR	00712	NBR
6492	20,00	32,00	6,00	BRF	00712	FPM
6591	20,00	32,00	6,00	BR	00712	NBR

Código	Dimensões			Modelo	Ref. Mercado	Material
	Eixo	Externo	Altura			
9182	20,00	32,00	6,00	BRG	00712	NBR
AG7042	20,00	32,00	6,00	BR		HNBR
5738	20,00	32,00	6,50	BRG		NBR
TCS0290	20,00	32,00	7,00	BRG	00953	NBR
TCS0291	20,00	32,00	8,00	BRGF		FPM
APC0529	20,00	34,00	7,00	BR	02311/01718	NBR
TCS0292	20,00	34,00	7,00	BR	02311	NBR
5916	20,00	35,00	2,80	AGJE		NBR
TCS0293	20,00	35,00	5,00	BRG		NBR
9127	20,00	35,00	5,20	AGGX		NBR
4520	20,00	35,00	6,00	BA	00715	NBR
5459	20,00	35,00	7,00	BRG	02486	NBR
TCS0144	20,00	35,00	7,00	BR	02486	NBR
TCS0145	20,00	35,00	7,00	BRS	02486	MVQ
6072	20,00	35,00	8,00	BRO	01386	BRO
9431	20,00	35,00	8,00	BROF	01386	FPM
TCS0294	20,00	35,00	8,00	BRG	01386	NBR
9201	20,00	35,50	6,00	BRG		NBR
9147	20,00	36,00	6,50	BA		NBR
TCS0295	20,00	36,00	7,00	BRGP		ACM
TCS0296	20,00	36,00	7,00	BRG		NBR
TCS0754	20,00	36,00	7,00	BRG		NBR
5742	20,00	36,00	6,30/6,70	BRG		NBR
TCS0297	20,00	38,00	5,00	BRG		NBR
TCS0122	20,00	38,00	6,50	BA	02072	NBR
TCS0043	20,00	38,00	7,00	BRG		NBR
TCS0777	20,00	39,67	6,50	BRG		NBR
9156	20,00	39,70	6,50	BRG	02433	NBR
AG7647	20,00	40,00	6,00	BRG	01245	NBR
5154	20,00	40,00	7,00	BRG	00994/02468	NBR
6067	20,00	40,00	8,00	BROF		FPM
TCS0298	20,00	40,00	8,00	BRG		NBR
TCS0299	20,00	40,00	10,00	BRG		NBR
TCS0022	20,00	41,30	6,50/9,00	BRG		NBR
6079	20,00	42,00	7,00	BRG		NBR
TCS0897	20,00	42,00	10,00	B	01746	NBR
9115	20,00	42,50	7,00/8,00	BRG		NBR
9122	20,00	44,50	3,50	AGFF		NBR
TCS0300	20,00	47,00	7,00	BRG		NBR
TCS0301	20,00	47,00	7,00	BRG		NBR
TCS0302	20,00	47,00	8,00	BRG		NBR
AG7566	20,00	47,00	15,00	GRG		NBR
AG7581	20,00	47,10	10,00	BR	00909	NBR
TCS0303	20,00	52,00	8,00	BRG		NBR
AG7563	20,60	31,75	5,00	GA		NBR
TCS0773	20,60	41,00	6,30	BR		NBR
9362	20,60	41,30	6,30	BR		NBR
3152	20,70	30,25	3,20	AGGX		NBR
6269	20,70	34,85	11,90	BAG	01254	NBR
AG7679	20,90	30,06	12,00	AGC	01876	NBR
9173	21,00	31,00	6,20	BR		NBR
5653	21,00	33,00	8,00	BRGF		FPM
TCS0304	21,00	35,00	7,00	BRGF		FPM
9366	21,00	35,50	6,00/7,00	BRG		NBR



Código	Dimensões			Modelo	Ref. Mercado	Material
	Eixo	Externo	Altura			
6873	21,00	38,00	20,70	AGJP		NBR
TCS0305	21,50	35,00	8,00	BRG		NBR
TCS0141	21,50	40,00	7,00	BRP	02418	ACM
TCS0142	21,50	40,00	7,00	BR	02418	NBR
AG7578	22,00	28,00	5,00/8,00	GAE	6062	NBR
TCS0307	22,00	29,00	4,00	GR		NBR
9168	22,00	30,00	5,00	AGFY		NBR
9354	22,00	31,00	6,50	BR		NBR
9232	22,00	31,50	4,80	AGNB		NBR/NYLON
9399	22,00	32,00	5,00	BRG	01727	NBR
9096	22,00	32,00	7,00	BRG	01554	NBR
TCS0308	22,00	32,00	7,00	BA		NBR
9222	22,00	32,00	4,00/6,00	AGNG		NBR/NYLON
TCS0309	22,00	34,00	7,00	BRG		NBR
9775	22,00	34,50	7,00/12,00	AGNH		NBR
1503	22,00	35,00	7,00	BAG		NBR
3215	22,00	35,00	7,00	BRG	02572/02579	NBR
4571	22,00	35,00	7,00	BR	00294/01716	NBR
APC0508	22,00	35,00	7,00	BRGP	02572	ACM
5036	22,00	35,00	8,00	AGFA		NBR
TCS0855	22,00	35,00	8,50	AGNA		NBR/NYLON
TCS0866	22,00	35,00	10,00	BAG	00118	NBR
9206	22,00	35,30	10,00	AGNA		NBR/NYLON
9776	22,00	35,50	7,70	AGNA		NBR/NYLON
AG7510	22,00	36,00	14,50	AGJJF		FPM
TCS0311	22,00	38,00	8,00	BRG	01112	NBR
TCS0745	22,00	38,20	8,00	AGNA		NBR/NYLON
TCS0312	22,00	40,00	6,00	BRG		NBR
4609	22,00	40,00	7,00	BRG	00761	NBR
TCS0314	22,00	42,00	5,00	BR		NBR
TCS0315	22,00	42,00	5,00	GR		NBR
TCS0316	22,00	42,00	7,00	BRG		NBR
TCS0317	22,00	42,00	10,00	BRG	00815	NBR
TCS0318	22,00	42,00	10,00	BRGF	01914	FPM
AG7675	22,00	45,00	12,00	BRX	01089	NBR
TCS0319	22,00	47,00	8,00	BRG		NBR
TCS0916	22,00	47,00	9,00	B	01779	NBR
AG7572	22,00	36,00/48,00	14,50	AGJJF		FPM
6000	22,20	28,60	3,20	GA	02715	NBR
5604	22,20	31,70	6,00	BA	02357	NBR
9278	22,20	31,80	4,80	GAE		NBR
TCS0836	22,20	32,00	7,00	BRG		NBR
5599	22,20	34,92	6,30	BAG		NBR
5877	22,20	34,92	8,00	GA		PU
1498	22,20	35,00	9,50	BRGF		FPM
1521	22,20	35,00	9,50	BRG		NBR
9356	22,20	39,50	10,00	AGNC		NBR/NYLON
9427	22,20	47,60	3,80	AGGC		NBR
3123	22,20	50,80	12,70	BRG		NBR
TCS0020	22,22	31,75	6,00/7,50	BRG		NBR
TCS0785	22,30	32,20	5,00/5,70	BRGE		NBR
9190	22,30	34,95	6,40	BRG	00572	NBR
TCS0320	22,50	37,00	7,00	BRGF		FPM
5928	23,00	29,80	4,00	GR		NBR

Código	Dimensões			Modelo	Ref. Mercado	Material
	Eixo	Externo	Altura			
9170	23,00	30,00	3,80/6,50	AGFYF		FPM
5733	23,00	32,00	3,50/4,50	AGJC		NBR
TCS0321	23,00	34,00	6,00	BRG		NBR
TCS0005	23,00	34,00	6,30	BR		NBR
9169	23,00	34,35	4,50/8,00	AGNF		NBR/NYLON
9128	23,00	34,50	6,30	AGNA		NBR/NYLON
TCS0322	23,00	35,00	6,00	BRG		NBR
TCS0776	23,00	35,00	6,50	BR		NBR
TCS0708	23,00	38,00	7,00	BR		NBR
TCS0851	23,00	41,00	8,00	AGNA		NBR/NYLON
TCS0761	23,00	41,00	8,50	BRH		NBR/NYLON
TCS0017	23,00	43,00	8,50	BAG		NBR
TCS0828	23,00	34,30/40,20	3,20/7,50	AGNF		NBR/NYLON
TCS0323	23,42	29,77	4,78	BR		NBR
TCS0758	23,50	32,50	5,30/6,00	BRGE		NBR
1153	24,00	32,00	5,00/6,00	AGGD		NBR
5927	24,00	33,00	7,00	BR		NBR
9405	24,00	33,00	5,00/6,00	BRG		NBR
TCS0324	24,00	35,00	7,00	BRG		NBR
9806	24,00	35,00	8,50	AGNA		NBR/NYLON
TCS0859	24,00	35,00	8,50	AGNA		NBR/NYLON
6498	24,00	36,00	7,00	AGNA		NBR/NYLON
6296	24,00	36,00	17,70	AGND		NBR/NYLON
9445	24,00	36,50	7,50	AGNA		NBR/NYLON
TCS0750	24,00	36,50	7,50	AGNA		NBR/NYLON
TCS0701	24,00	36,50	12,00	AGNT		NBR/NYLON
9409	24,00	37,00	7,00	BR	01214	NBR
TCS0768	24,00	37,00	8,00	AGNA		NBR/NYLON
9410	24,00	37,00	8,50	AGNA		NBR/NYLON
AG7006	24,00	38,00	6,30	BAG		NBR
TCS0008	24,00	38,20	8,50	AGNA		NBR/NYLON
9165	24,00	39,00	8,50	AGNA		NBR/NYLON
TCS0667	24,00	39,00	8,50/16,50	AGNAE		NBR/NYLON
TCS0325	24,00	40,00	7,00	BRG		NBR
TCS0852	24,00	40,00	7,00	AGNA		NBR
TCS0326	24,00	40,00	8,00	BRGF		FPM
TCS0668	24,00	40,00	8,00	AGNA		NBR/NYLON
TCS0025	24,00	41,00	8,50	AGNA		NBR/NYLON
TCS0009	24,00	42,00	8,00	AGNA		NBR/NYLON
TCS0853	24,00	42,00	8,00	AGNA		NBR/NYLON
TCS0700	24,00	42,50	13,00/14,00	AGNU		NBR/NYLON
TCS0688	24,00	43,00	8,50	BAG		NBR
4608	24,00	47,00	7,00	BRG	00763	NBR
TCS0835	24,00	36,00/37,00	8,50/17,50	AGND		NBR
TCS0912	24,60	44,50	1,50/7,90	BAGE	01722	NBR
TCS0328	24,61	38,07	7,95	B		NBR
3279	25,00	31,00	7,00	GR		NBR
5608	25,00	32,00	4,00	GA	02265	NBR
6309	25,00	32,00	4,00	GRF	02588	FPM
6592	25,00	32,00	4,00	GR	02588	NBR
AG7687	25,00	32,00	4,00	GRS		MVQ
AG7502	25,00	32,00	5,00	GA		NBR
9382	25,00	32,00	7,00	GR		NBR
9953	25,00	33,00	6,00	BR		NBR

Código	Dimensões			Modelo	Ref. Mercado	Material
	Eixo	Externo	Altura			
9361	25,00	34,00	5,00	BR		NBR
TCS0829	25,00	34,00	5,00	BR		NBR
9114	25,00	34,00	7,00	BR		NBR
6220	25,00	35,00	5,00	BRF		FPM
TCS0329	25,00	35,00	5,00	GA	02107	NBR
6835	25,00	35,00	6,00	BRGF	03025	FPM
3110	25,00	35,00	7,00	BA	01543	NBR
6219	25,00	35,00	7,00	BR	01543	NBR
6325	25,00	35,00	7,00	BRF		FPM/INOX
6594	25,00	35,00	7,00	BRF	01543	FPM
AG7043	25,00	35,00	7,00	BR		HNBR
TCS0330	25,00	35,00	7,00	BRG	02802/01543	NBR
TCS0757	25,00	35,00	7,00	BR		NBR
TCS0820	25,00	35,00	7,00	BRGF	02802	FPM
TCS0059	25,00	35,00	10,00	BAG	00788	NBR
9157	25,00	35,00	3,80/7,50	AGFY		NBR
9437	25,00	35,00	4,00/6,70	AGNG		NBR/NYLON
AG7671	25,00	35,00	5,00/7,00	GAE	02261	NBR
TCS0313	25,00	35,00	6,00/6,50	BRGF		FPM
AG7467	25,00	35,00	7,00/10,00	GAE		PU
4519	25,00	36,00	7,00	BR	01515	NBR
TCS0763	25,00	36,00	8,00	AGNA		NBR/NYLON
TCS0331	25,00	37,00	5,00	BRG		NBR
4362	25,00	37,00	6,00	GA		PU
TCS0332	25,00	37,00	6,00	BRG		NBR
TCS0333	25,00	37,00	7,00	BRG	01577	NBR
9415	25,00	37,00	8,00	AGNA		NBR/NYLON
TCS0430	25,00	37,00	6,00/6,50	BRGF		FPM
9380	25,00	37,50	6,30	AGNA		NBR/NYLON
5915	25,00	37,70	4,30/7,50	AGNF		NBR/NYLON
TCS0334	25,00	38,00	5,00	GR		NBR
TCS0335	25,00	38,00	6,00	BA		NBR
TCS0336	25,00	38,00	6,00	BAF		FPM
9936	25,00	38,00	7,00	BRG		NBR
TCS0337	25,00	38,00	7,00	BRG		NBR
TCS0338	25,00	38,00	7,00	BRGF		FPM
3333	25,00	38,00	8,00	BG	01118	NBR
TCS0339	25,00	38,00	8,00	BRG		NBR
4173	25,00	38,00	14,50	AGJJF	02797	FPM
9393	25,00	38,10	7,00/7,50	BRG		NBR
9418	25,00	38,20	7,20	AGNA		NBR/NYLON
TCS0771	25,00	38,20	10,00	AGNA		NBR/NYLON
6935	25,00	38,40	12,50	AGNI		NBR/NYLON
9188	25,00	39,30	12,50	AGNC		NBR/NYLON
9417	25,00	39,50	8,50	AGNA		NBR/NYLON
5669	25,00	40,00	5,00	GR	01295	NBR
TCS0340	25,00	40,00	7,00	BRG	02570	NBR
TCS0799	25,00	40,00	7,00	BAG	02062	NBR
TCS0819	25,00	40,00	7,00	BRGF	02570	FPM
6435	25,00	40,00	8,00	BR	01556	NBR
9230	25,00	40,00	8,00	BRG	02233	NBR
9407	25,00	40,00	8,00	BRGF	02233	FPM
9413	25,00	40,00	8,00	AGNA		NBR/NYLON
TCS0737	25,00	40,00	8,00	BRG	02712	NBR

Código	Dimensões			Modelo	Ref. Mercado	Material
	Eixo	Externo	Altura			
6181	25,00	40,00	9,00	BRG	02148	NBR
TCS0007	25,00	41,00	7,50	AGNA		NBR/NYLON
TCS0342	25,00	42,00	6,00	BRG	01604	NBR
TCS0343	25,00	42,00	7,00	BRG		NBR
TCS0068	25,00	42,00	8,00	BA	00925	NBR
TCS0869	25,00	42,00	8,50	AGNA		NBR/NYLON
6934	25,00	42,50	10,00	AGNC		NBR/NYLON
TCS0344	25,00	43,00	6,00	BA		NBR
TCS0345	25,00	43,00	6,00	BR		NBR
TCS0346	25,00	43,00	8,00	BAG		NBR
TCS0669	25,00	43,00	9,00	AGNA		NBR/NYLON
TCS0051	25,00	43,00	10,00	BR	00506	NBR
TCS0087	25,00	45,00	7,00	BA	01397	NBR
TCS0347	25,00	45,00	7,00	BRG		NBR
TCS0348	25,00	45,00	11,00	BRG		NBR
TCS0349	25,00	47,00	5,00	BRGF		FPM
3900	25,00	47,00	7,00	BR		NBR
5666	25,00	47,00	7,00	BR	02010	NBR
TCS0350	25,00	47,00	7,00	BRGF		FPM
TCS0351	25,00	47,00	7,00	BRG	02010	NBR
TCS0352	25,00	47,00	8,00	BRG		NBR
3335	25,00	47,00	10,00	BR	00266	NBR
9106	25,00	47,00	10,00	BRG	02046	NBR
TCS0353	25,00	50,00	10,00	BRGF		FPM
TCS0780	25,00	50,00	10,00	BRG	00499	NBR
AG7524	25,00	52,00	8,00	BRG	02727	NBR
TCS0048	25,00	52,00	10,00	BR	00463	NBR
TCS0354	25,00	52,00	10,00	BRG	00463	NBR
TCS0355	25,00	62,00	7,00	BRF		FPM
TCS0356	25,00	62,00	7,00	BRG		NBR
TCS0357	25,00	62,00	10,00	BRG		NBR
AG7567	25,00	62,00	18,00	GRG		NBR
9428	25,00	33,00/37,50	10,30	AGNE		NBR/NYLON
9430	25,00	33,00/37,50	8,50	AGNE		NBR/NYLON
9429	25,00	35,00/40,00	9,50	AGNE		NBR/NYLON
5170	25,40	31,70	3,50	GA		NBR
5894	25,40	34,20	4,50	AGFX		NBR
AG7383	25,40	34,95	6,40	BAG	00448/02032	NBR
9950	25,40	36,50	8,60	BR		NBR
6264	25,40	38,10	6,30	BAG	01356	NBR
TCS0358	25,40	38,10	6,35	BA		NBR
9266	25,40	38,10	7,90	BAG		NBR
5939	25,40	38,10	8,00	GA		PU
TCS0359	25,40	38,10	9,53	BRG		NBR
TCS0793	25,40	38,10	10,00	BAG	00141	NBR
3351	25,40	39,70	6,50	BAG		NBR
AG7287	25,40	42,80	7,90	BAG		NBR
3698	25,40	42,86	9,50	AGGK		PTFE
AG7199	25,40	47,60	6,35	BA		NBR
TCS0765	25,50	42,50	8,00	AGNA		NBR/NYLON
TCS0834	26,00	34,00	4,50/7,00	BRG		NBR
9810	26,00	35,00	5,00	BR		NBR
TCS0767	26,00	35,00	6,00	BRG		NBR
6595	26,00	35,00	7,00	BRG	02568	NBR

Código	Dimensões			Modelo	Ref. Mercado	Material
	Eixo	Externo	Altura			
TCS0769	26,00	35,00	7,00	BR		NBR
TCS0682	26,00	35,50	6,50/8,00	BRG		NBR
9186	26,00	36,80	3,50/6,90	AGFY		NBR
TCS0683	26,00	37,00	7,00	BR		NBR
6068	26,00	37,00	7,00/8,00	BRG	01045	NBR
TCS0786	26,00	37,00	7,00/8,00	BRG		NBR
TCS0006	26,00	38,00	6,50	BR		NBR
TCS0715	26,00	38,00	8,50	AGNA		NBR/NYLON
TCS0782	26,00	38,00	8,50	AGNA		NBR/NYLON
TCS0746	26,00	38,00	12,00	AGNAE		NBR/NYLON
TCS0856	26,00	38,00	9,50/10,50	AGNK		NBR/NYLON
9208	26,00	38,10	5,70	BRG		NBR
5670	26,00	39,00	5,30	BR		NBR
TCS0783	26,00	41,00	8,50	AGNA		NBR/NYLON
TCS0784	26,00	41,00	12,50	AGNA		NBR/NYLON
TCS0360	26,00	42,00	7,00	BRGF		FPM
5838	26,00	42,00	8,00	BRAGF	02525	FPM
TCS0361	26,00	42,00	8,00	BRG	02177	NBR
TCS0080	26,00	42,00	10,00	BRG	01151	NBR
TCS0699	26,00	43,00	12,50	AGNT		NBR/NYLON
TCS0894	26,00	43,15	10,00	BA	00785	NBR
TCS0747	26,00	44,00	8,00	AGNA		NBR/NYLON
TCS0363	26,00	48,00	8,00	BRG		NBR
TCS0703	26,00	38,00/40,00	8,50/17,70	AGND		NBR/NYLON
TCS0518	26,59	39,70	7,95	AGFA		NBR
5929	26,96	38,50/44,50	3,76/6,50	AGGD		NBR
6234	27,00	33,30	3,20	GR		NBR
6414	27,00	37,00	7,00	BRAGF		FPM
6235	27,00	37,30	3,20	GR		NBR
TCS0024	27,00	38,00	5,50	BR		NBR
TCS0364	27,00	38,00	6,00	BRG	01993	NBR
9818	27,00	38,10	6,00	BR	01993	NBR
APC0414	27,00	39,00	10,50	BRGE	02312	NBR
TCS0138	27,00	39,00	10,50	BRGE	02312	NBR
AG7200	27,00	39,70	6,35	BR		NBR
TCS0762	27,00	40,00	8,50	BRH		NBR/NYLON
TCS0710	27,00	41,00	8,50	BRH		NBR/NYLON
TCS0365	27,00	42,00	7,00	BRG		NBR
TCS0914	27,00	42,70	1,20/7,90	BAGE	01724	NBR
5477	27,00	42,90	7,90	BAGF		FPM
5755	27,00	42,90	7,90	BAG		NBR
TCS0711	27,00	43,00	8,50	BRH		NBR/NYLON
TCS0712	27,00	44,00	8,50	BRH		NBR/NYLON
TCS0705	27,00	46,00	13,00/14,00	AGNU		NBR/NYLON
4286	27,00	76,10	16,00	AGJO		NBR
1489	27,50	37,70	7,50	AGFZ		NBR
TCS0694	27,70	41,00	8,50	AGNA		NBR/NYLON
TCS0675	27,70	42,00	8,50	AGNA		NBR/NYLON
TCS0748	27,70	44,00	9,00	BRGH		NBR/NYLON
TCS0673	27,70	45,00	8,50	AGNA		NBR/NYLON
TCS0674	27,70	46,00	8,50	AGNA		NBR/NYLON
TCS0760	27,70	46,00	9,00/10,00	BRGH		NBR/NYLON
TCS0857	27,70	48,00	9,00/10,00	AGNAG		NBR/NYLON
TCS0023	27,75	37,30	6,50	BR		NBR

Código	Dimensões			Modelo	Ref. Mercado	Material
	Eixo	Externo	Altura			
TCS0795	28,00	35,00	4,00	GA	00713	NBR
3484	28,00	35,00	4,80/7,50	AGGA		NBR
9164	28,00	37,00	5,00	BR		NBR
5668	28,00	37,00	7,00	BRG		NBR
TCS0772	28,00	37,60	6,00	BR		NBR
1464	28,00	38,00	5,50	BR		NBR
6043	28,00	38,00	7,00	GR	01886	NBR
9400	28,00	38,00	7,00	BR		NBR
9414	28,00	38,00	7,00	AGNC		NBR/NYLON
TCS0366	28,00	38,00	7,00	BRG		NBR
TCS0756	28,00	38,00	7,00	BR		NBR
TCS0680	28,00	38,00	8,50	AGNA		NBR/NYLON
TCS0755	28,00	38,00	15,00	AGNA		NBR/NYLON
9779	28,00	39,00	5,00	AGNJ		NBR/NYLON
TCS0681	28,00	39,00	8,50	AGNA		NBR/NYLON
9129	28,00	39,50	6,40	AGNA		NBR/NYLON
AG7668	28,00	40,00	5,00	GA	02106	NBR
TCS0367	28,00	40,00	5,00	BRG		NBR
6044	28,00	40,00	6,00	BRG		NBR
TCS0368	28,00	40,00	6,00	BRGF		FPM
6436	28,00	40,00	7,00	BR	01495	NBR
AG7195	28,00	40,00	7,00	BRF	01495	FPM
TCS0369	28,00	40,00	7,00	BRG	01495	NBR
9124	28,00	40,00	7,50	BR		NBR
TCS0012	28,00	40,00	8,00	AGNA		NBR/NYLON
TCS0370	28,00	40,00	8,00	BRG	02413	NBR
TCS0753	28,00	40,00	8,00	AGNA		NBR/NYLON
AG7555	28,00	40,00	8,30	GAGE		NBR
TCS0591	28,00	40,00	6,00/6,50	BRGE		NBR
TCS0691	28,00	40,00	7,30/8,50	BRGH		NBR/NYLON
5605	28,00	41,00	6,30	BAG		NBR
6966	28,00	41,00	6,60	BAGF		FPM
9421	28,00	41,00	8,50	AGNA		NBR/NYLON
TCS0706	28,00	41,00	12,50	AGNT		NBR/NYLON
TCS0371	28,00	42,00	6,00	BRG		NBR
TCS0372	28,00	42,00	7,00	BRF		FPM
TCS0733	28,00	42,00	7,00	BR	02145	NBR
6366	28,00	42,00	11,00	AGFK		NBR/PU
TCS0704	28,00	42,00	12,50	AGNT		NBR/NYLON
TCS0373	28,00	44,00	7,00	BRG		NBR
TCS0775	28,00	44,00	7,00	AGNA		NBR/NYLON
TCS0011	28,00	44,50	9,00	AGNA		NBR/NYLON
TCS0374	28,00	45,00	8,00	BRG		NBR
AG7564	28,00	47,00	10,00	BAG		NBR
9446	28,00	47,00	4,20/5,00	AGGE		NBR
3291	28,00	57,00	9,50	BR		NBR
6295	28,20	38,10	6,00	BR		NBR
9370	28,50	37,35	5,20	BR		NBR
6517	28,50	38,10	10,00	BRGG		NBR
6646	28,50	38,10	8,00/8,50	BRAG		NBR
9504	28,50	43,00	6,50	AGFB		NBR
5188	28,50	47,60	9,00	BR		NBR
TCS0377	28,58	39,70	7,14	BR		NBR
TCS0378	28,58	41,28	6,35	BRG		NBR

Código	Dimensões			Modelo	Ref. Mercado	Material
	Eixo	Externo	Altura			
TCS0379	28,58	55,37	12,70	BR		NBR
5960	28,60	34,90	3,20	GA	01539	NBR
9778	28,60	35,00	2,50	GA		NBR
6864	28,60	35,00	4,00	GR		NBR
6904	28,60	35,00	4,00	GA		NBR
1426	28,60	38,00	7,00	BRG	01022	NBR
5663	28,60	38,10	5,00	GA		NBR
AG7684	28,60	38,10	6,00	BRG	01299	NBR
6964	28,60	38,10	6,50	BAG	01964	NBR
4589	28,60	39,70	9,50	BR	00054	NBR
TCS0069	28,60	39,75	7,00	BR	00932	NBR
1518	28,60	41,20	10,00	BRG		NBR
5609	28,60	41,30	6,30	BR	02355	NBR
5231	28,60	41,30	9,00	GA		NBR
3012	28,60	41,30	9,40	BA	01962	NBR
6865	28,60	42,00	5,60	BR		NBR
9444	28,60	43,00	7,00	AGGB		NBR
6383	28,60	47,60	6,35	BAF		FPM
3699	28,60	47,60	8,70	AGGK		PTFE
1512	28,60	52,40	7,00	BRG		NBR
9148	29,00	43,00	7,00	AGFB		NBR
9066	29,00	43,00	8,00	BRGF	02153	FPM
6680	29,40	42,85	8,00	BRG	02153	NBR
3883	30,00	37,00	4,00	GR	02643	NBR
6310	30,00	37,00	4,00	GRF	02643	FPM
6470	30,00	37,00	4,00	BR		NBR
6549	30,00	37,00	4,00	BRG		NBR
6596	30,00	37,00	4,00	BRGF		FPM
9576	30,00	37,00	4,00	BA	02096	NBR
9589	30,00	37,00	4,00	BAF		FPM
6581	30,00	40,00	5,00	BRF		FPM
TCS0380	30,00	40,00	5,00	BRG		NBR
1499	30,00	40,00	7,00	BR	01535/01903	NBR
6326	30,00	40,00	7,00	BRF	01535	FPM
6522	30,00	40,00	7,00	BRG	01535	NBR
4152	30,00	40,00	6,00/7,00	BRG		NBR
APC7651	30,00	40,50	10,50	BRGE	02318	NBR
TCS0381	30,00	42,00	5,00	BRG		NBR
TCS0382	30,00	42,00	6,00	BAG		NBR
TCS0063	30,00	42,00	7,00	BAG	00847	NBR
TCS0383	30,00	42,00	7,00	BR		NBR
TCS0384	30,00	42,00	7,00	BRG	02539	NBR
TCS0095	30,00	42,00	8,00	BR	01667	NBR
TCS0386	30,00	42,00	8,00	BRG	01667	NBR
TCS0387	30,00	42,00	8,00	BRGF	01667	FPM
TCS0766	30,00	42,00	8,00	AGNA		NBR/NYLON
6994	30,00	42,00	10,00	BRG	02234	NBR
TCS0744	30,00	42,00	17,00	AGNC		NBR/NYLON
6499	30,00	42,70	7,00	AGNA		NBR/NYLON
1502	30,00	42,95	9,50	BA	00813	NBR
6415	30,00	43,00	8,00	BRAGF	5074	FPM
TCS0388	30,00	43,00	8,00	BRG		NBR
9572	30,00	44,00	6,00	BRG		NBR
3257	30,00	44,00	11,00	AGFV		NBR/PU

Código	Dimensões			Modelo	Ref. Mercado	Material
	Eixo	Externo	Altura			
3736	30,00	44,00	14,00	AGFV		NBR/PU
TCS0707	30,00	44,50	3,00/4,00	AGGW		NBR
TCS0289	30,00	45,00	7,00	BRG		NBR
TCS0389	30,00	45,00	8,00	BRG		NBR
TCS0390	30,00	45,00	8,00	BRGF		FPM
TCS0764	30,00	46,00	8,00	AGNA		NBR/NYLON
1975	30,00	46,00	20,00	BRG		NBR
1500	30,00	46,40	10,00	BA	01831	NBR
6597	30,00	47,00	6,00	BRGF		FPM/INOX
6736	30,00	47,00	7,00	BRG	02376	NBR
AG7680	30,00	47,00	7,00	BRGF	02376	FPM
6515	30,00	47,00	10,00	BRGG	00131	NBR
6520	30,00	47,00	10,00	BR	00131	NBR
9398	30,00	47,00	6,00/7,00	BRG	01695	NBR
TCS0392	30,00	48,00	7,00	BRG		NBR
TCS0010	30,00	48,00	8,00	AGNA		NBR/NYLON
AG7369	30,00	50,00	7,00	BRG	00786	NBR
TCS0393	30,00	50,00	7,00	BRGF		FPM
TCS0394	30,00	50,00	8,00	BR		NBR
TCS0395	30,00	50,00	8,00	BRG		NBR
TCS0396	30,00	50,00	10,00	BRGF		FPM
TCS0779	30,00	50,00	10,00	BRG	00358	NBR
4575	30,00	50,00	11,00	BRG	00911	NBR
TCS0672	30,00	50,00	9,00/10,00	BRGH		NBR/NYLON
6519	30,00	50,75	11,00	B	00701	NBR
TCS0238	30,00	52,00	6,00	BRG		MVQ/PTFE
4557	30,00	52,00	7,00	BAG	02006	NBR
6437	30,00	52,00	8,00	BRG	02813/00952	NBR
TCS0072	30,00	52,00	8,00	BR	00952	NBR
5672	30,00	52,00	10,00	AGBO/K7	02744	NBR
TCS0071	30,00	52,00	10,00	BR	00949	NBR
TCS0400	30,00	55,00	7,00	BAG		NBR
TCS0401	30,00	60,00	10,00	BRGF		FPM
TCS0402	30,00	62,00	7,00	BRF		FPM
TCS0403	30,00	62,00	7,00	BRG		NBR
4514	30,00	62,00	10,00	BAG	01273	NBR
TCS0731	30,00	62,00	10,00	BRG		NBR
4144	30,00	62,00	12,50	AGBO / K7	5175	NBR
4635	30,00	62,00	18,00	GRG		NBR
TCS0159	30,00	64,40	17,00	BRGGE	03260	NBR
4659	30,00	72,00	6,50	BRGE1	02672	NBR
TCS0404	30,00	72,00	7,00	BAG		NBR
TCS0919	30,00	72,00	9,50	BR	01182	NBR
TCS0806	30,00	72,00	10,00	BGO	01581	NBR
4634	30,00	72,00	20,00	GRG		NBR
6506	30,00	42,60/49,00	3,60/11,00	AGNF		NBR/NYLON
9388	30,20	42,00	6,00	GR		NBR
TCS0825	30,20	42,00	6,00	GA		NBR
AG7214	30,25	39,70	6,35	BR	01992	NBR
9851	30,50	38,00	7,90	GRE	01873	NBR
TCS0405	31,00	43,00	6,00	BA		NBR
TCS0406	31,00	43,00	6,00	BAGF		FPM
TCS0752	31,00	43,00	7,00	AGNA		NBR/NYLON
APC7684	31,00	43,00	10,30	BRO	03249	NBR



Código	Dimensões			Modelo	Ref. Mercado	Material
	Eixo	Externo	Altura			
TCS0749	31,00	43,00	15,00	AGNA		NBR/NYLON
9712	31,00	43,00	3,00/7,50	AGJM		NBR
9385	31,00	43,50	6,30	AGNA		NBR/NYLON
9387	31,00	43,70	4,00/8,50	AGNF		NBR/NYLON
AG7234	31,00	46,00	7,00	BRGF		FPM
TCS0709	31,00	47,50	7,50	AGNA		NBR/NYLON
5839	31,00	50,00	8,00	BRGF	02317	FPM
TCS0407	31,50	41,00	4,00/4,50	GR		NBR
9183	31,70	44,50	8,00	BR	00343	NBR
5313	31,70	44,50	4,50/6,00	AGJD		NBR
AG7667	31,70	50,70	11,00	B	00028	NBR
3700	31,70	50,80	9,50	AGGK		PTFE
TCS0118	31,70	50,80	12,27	BAG	02063	NBR
1462	31,70	50,80	12,70	BRG		NBR
5918	31,74	42,80	7,90	BR	01630	NBR
TCS0842	31,75	42,86	7,94	BAG	01630	NBR
6830	31,75	42,92	5,00	GA	00114	NBR
TCS0408	31,75	43,00	6,00	BA		NBR
9377	31,75	44,45	6,30	AGNC		NBR/NYLON
TCS0839	31,75	44,45	6,35	BR	01149	NBR
1514	31,75	44,45	8,00	GA		NBR
9184	31,75	44,45	10,00	BRG		NBR
4647	31,75	50,80	8,70	AGGK		PTFE
TCS0409	31,75	50,80	12,27	BAG		NBR
5940	31,75	52,40	9,50	GA		NBR
9808	32,00	42,00	5,00	GR		NBR
AG7368	32,00	42,00	6,00	BRGF		FPM
TCS0410	32,00	42,00	6,00	BAG		NBR
TCS0822	32,00	42,00	6,00	GA		NBR
6164	32,00	42,00	7,00	GAE		NBR
6600	32,00	42,00	7,00	BRG		NBR
AG7128	32,00	42,00	7,00	BAG	01310	NBR
AG7428	32,00	42,00	7,00	BRGF		FPM
6552	32,00	42,00	8,00	BRGF		FPM
TCS0411	32,00	44,00	7,00	BRG		NBR
5643	32,00	44,00	8,00	BRG		NBR
TCS0085	32,00	44,00	9,00	BA	01370	NBR
TCS0854	32,00	44,50	7,00	AGNC		NBR/NYLON
9177	32,00	44,50	7,50	AGNA		NBR/NYLON
9998	32,00	45,00	5,50	GA		PU
6069	32,00	45,00	7,00	BRG	02984	NBR
6104	32,00	45,00	7,00	GR	02987	NBR
5704	32,00	45,00	9,50	BRG		NBR
TCS0385	32,00	45,00	7,00/7,50	BRGE		NBR
9406	32,00	46,00	6,00	GR		NBR
AG7232	32,00	46,00	6,00	BRGF		FPM
TCS0412	32,00	46,00	6,00	BRG		NBR
TCS0617	32,00	46,00	8,50	AGNA		NBR/NYLON
6221	32,00	47,00	10,00	BRG	01942	NBR
TCS0770	32,00	49,00	8,50	AGNA		NBR/NYLON
TCS0413	32,00	50,00	8,00	BRG	00839	NBR
TCS0670	32,00	50,00	8,50	AGNA		NBR/NYLON
TCS0414	32,00	50,00	10,00	BRGF		FPM
TCS0239	32,00	52,00	6,00	BRG		PTFE

Código	Dimensões			Modelo	Ref. Mercado	Material
	Eixo	Externo	Altura			
TCS0415	32,00	52,00	7,00	BRG	02699	NBR
6538	32,00	52,10	10,00	BRG	00801	NBR
TCS0751	32,00	53,00	8,50	AGNA		NBR/NYLON
TCS0416	32,00	55,00	10,00	BRGF		FPM
TCS0417	32,00	58,00	10,00	BRG		NBR
TCS0418	32,00	62,00	8,00	BRG		NBR
TCS0128	32,00	65,00	13,00	BAGP	02184	ACM
TCS0129	32,00	65,00	13,00	BAG	02184	NBR
TCS0845	32,00	72,00	10,00	B	02270	NBR
9391	32,50	44,85	3,70	GR		NBR
AG7007	32,50	50,80	8,00	BAG		NBR
6482	32,76	50,80	7,90	BA		NBR
5479	32,80	50,80	8,00	BAG		NBR
AG7318	32,80	50,80	8,00	BAGF		FPM
TCS0014	33,00	43,00	6,50	BR		NBR
TCS0827	33,00	46,00	7,00	BR		NBR
1522	33,00	51,00	8,00	BR		NBR
TCS0106	33,00	52,00	12,00	BAG	01849	NBR
AG7229	33,00	72,30	9,50	BRG		NBR
9073	33,30	39,70	3,50	GR		NBR
9072	33,30	46,00	5,00	GRF		FPM
TCS0718	33,30	46,43	3,75	AGGC		NBR
TCS0419	34,00	44,00	4,00	BR		NBR
TCS0420	34,00	44,00	7,00	BR		NBR
9416	34,00	46,00	7,00	BR		NBR
6173	34,00	47,00	7,00	BRG		NBR
TCS0421	34,00	48,00	8,00	BRG		NBR
TCS0092	34,00	52,00	7,50	BR	01509	NBR
TCS0422	34,00	55,00	10,00	BRGF		FPM
TCS0423	34,00	58,00	6,00	BRG		NBR
4588	34,00	62,10	10,00	BRG	01157	NBR
TCS0124	34,90	50,85	8,30	BA	02102	NBR
TCS0086	34,90	52,30	9,50	B	01395	NBR
6384	34,90	52,40	8,00	BAF		FPM
AG7060	34,90	54,00	7,90	BAG		NBR
AG7307	34,90	57,15	8,00	BRGF		FPM
6154	34,90	57,40	6,50	BAG		NBR
6209	34,92	47,62	8,00	GA		NBR
6258	34,92	50,80	12,00	AGGG		MVQ/FPM
3701	34,92	53,97	9,00	AGGK		PTFE
TCS0424	34,93	47,63	6,35	BR		NBR
4440	34,93	53,97	7,94	BA		NBR
5845	35,00	42,00	3,50	GA		NBR
6311	35,00	42,00	4,00	GRF	02632	FPM
6373	35,00	42,00	4,00	GR	02632	NBR
9999	35,00	42,00	4,00	BR		NBR
TCS0908	35,00	42,00	4,00	GA	02095	NBR
AG7565	35,00	44,50	7,00	BAG		NBR
5011	35,00	45,00	4,00	GR		NBR
6194	35,00	45,00	6,50	GAG		NBR
6327	35,00	45,00	7,00	BRF	00822	FPM
6550	35,00	45,00	7,00	BRG	00822	NBR
6601	35,00	45,00	7,00	GRF	00822	FPM
9826	35,00	45,00	7,00	GAE		NBR

Código	Dimensões			Modelo	Ref. Mercado	Material
	Eixo	Externo	Altura			
TCS0425	35,00	45,00	8,00	BRG		NBR
TCS0426	35,00	45,00	8,00	BRGF		FPM
4174	35,00	45,15	15,00/24,00	AGJL	02336	NBR
TCS0427	35,00	46,00	7,00	BRG		NBR
TCS0677	35,00	46,00	7,00	BR		NBR
5611	35,00	46,45	6,40	BRG		NBR
6195	35,00	47,00	6,50	GAG		NBR
5705	35,00	47,00	7,00	BRF		FPM
6656	35,00	47,00	7,00	BR	00485	NBR
TCS0049	35,00	47,00	7,00	BA	00485	NBR
TCS0428	35,00	47,00	7,00	BRG	02962	NBR
9751	35,00	47,00	8,00	BRAGG		NBR
4628	35,00	47,05	10,00	BRG	00520	NBR
TCS0054	35,00	47,05	10,00	BR	00520	NBR
TCS0429	35,00	48,00	7,00	BRG	02178	NBR
AG7295	35,00	48,00	8,00	BRG		NBR
TCS0431	35,00	49,00	7,00	BRG		NBR
AG7324	35,00	50,00	7,00	BRGF	05253	FPM
4510	35,00	50,00	8,00	BRG	00962	NBR
9396	35,00	50,00	8,00	AGNA		NBR/NYLON
5840	35,00	50,00	9,00	BRG	00789	NBR
3393	35,00	50,00	11,00	AGFV		NBR/PU
TCS0397	35,00	50,00	11,00	BRG		NBR
TCS0432	35,00	50,00	11,00	BRGF		FPM
1927	35,00	50,00	12,00	BAG		NBR
3391	35,00	50,80	7,00	BAG		NBR
5846	35,00	52,00	5,00	BR		NBR
5130	35,00	52,00	7,00	BRF		FPM
TCS0433	35,00	52,00	7,00	BRG		NBR
4649	35,00	52,00	8,30	GAGE		NBR
1517	35,00	52,00	12,00	BRG	00758/00912	NBR
1600	35,00	52,00	14,50	AGFV		NBR/PU
TCS0056	35,00	53,90	9,50	B	00694	NBR
TCS0434	35,00	54,00	8,00	BRG		NBR
4518	35,00	55,00	8,00	BR	01980	NBR
TCS0115	35,00	55,00	8,00	BRG	01980	NBR
3276	35,00	55,00	11,00	BRG		NBR
6120	35,00	55,00	11,00	BRGF		FPM
4590	35,00	58,00	10,00	BR	01551	NBR
TCS0029	35,00	60,25	12,70	BR	00009	NBR
AG7316	35,00	62,00	7,00	BRG		NBR
TCS0062	35,00	62,00	9,50	BR	00800	NBR
AG7370	35,00	62,00	10,00	BRG	01949	NBR
TCS0114	35,00	62,00	10,00	BR	01949	NBR
TCS0800	35,00	62,00	12,00	BAG	02091/00136	NBR
4660	35,00	63,50	12,70	BG	00033	NBR
4701	35,00	65,00	12,00	BRG		NBR
3239	35,00	65,00	14,50	AGBC / K7		NBR
TCS0437	35,00	70,00	8,00	BRG		NBR
TCS0713	35,00	72,00	10,00	B	01366	NBR
3269	35,00	92,00/98,00	17,00/27,00	AGBH / K7		NBR
TCS0074	35,50	58,20	12,00	BAG	01004	NBR
9404	36,00	44,10	5,00	BRG		NBR
TCS0438	36,00	50,00	7,00	BRF		FPM

Código	Dimensões			Modelo	Ref. Mercado	Material
	Eixo	Externo	Altura			
4549	36,00	52,00	11,00	BRG		NBR
6965	36,00	54,00	7,00	BA	02099	NBR
TCS0061	36,00	54,00	7,00	BR	00797	NBR
TCS0104	36,00	60,00	9,50	BRG	01814	NBR
TCS0721	36,00	63,50	8,00	BRG		NBR
9916	36,50	47,60	6,35	BRF		FPM
TCS0716	36,50	57,05	12,70	B	00218	NBR
TCS0439	36,50	62,00	7,00	BRG		NBR
TCS0440	36,50	62,00	7,00	BRG		NBR
6493	36,60	50,80	8,00	BRG		NBR
APC7597	37,00	50,00	11,00	BRO	3392N	NBR
1471	37,00	50,00	12,00	BR		NBR
TCS0789	37,00	83,00	12,00	BRG	5088	NBR
TCS0146	38,00	47,60	6,50	BA	02505	NBR
TCS0441	38,00	50,00	7,00	BR	01355	NBR
6628	38,00	50,00	8,00	BRAGF	02794	FPM
TCS0442	38,00	50,00	8,00	BR		NBR
TCS0443	38,00	52,00	7,00	BAG		NBR
1458	38,00	52,00	10,00	BR	00479	NBR
TCS0147	38,00	52,25	7,00	BR	02506	NBR
4651	38,00	53,00	8,00	GAGE		NBR
4493	38,00	53,00	5,00/8,00	GAE		NBR
5941	38,00	54,00	8,00	GA		NBR
5767	38,00	54,00	10,00	BR	02051	NBR
TCS0444	38,00	58,00	7,00	BRG		NBR
TCS0741	38,00	63,70	8,00	BRG		NBR
TCS0445	38,00	68,00	8,00	BRG		NBR
1384	38,10	50,80	6,40	GA		NBR
1455	38,10	50,80	8,00	GA		PU
AG7654	38,10	50,80	8,00	BAG		NBR
6944	38,10	54,00	12,00	B		NBR
3392	38,10	55,55	9,00	BA		NBR
1340	38,10	57,15	9,50	GA		PU
AG7306	38,10	57,15	9,50	BRGF		FPM
TCS0032	38,10	60,33	12,70	BAG	00049	NBR
1931	38,10	63,50	8,00	BA		NBR
4615	38,10	63,50	12,70	BRG	00019/02034	NBR
TCS0446	38,89	53,19	8,00	BRG		NBR
4689	39,20	66,65	7,90	BAG		NBR
TCS0905	39,40	80,20	6,40/11,80	BAGE	01660	NBR
4698	39,70	54,00	12,70	AGFVF		FPM/PU
4690	39,70	60,30	7,90	BAG		NBR
6639	39,95	62,00	7,50	AGGI		NBR/PTFE
6197	40,00	50,00	3,00	GA	01419	NBR
3933	40,00	50,00	4,00	GR	02633	NBR
6314	40,00	50,00	4,00	GRF	02633	FPM
TCS0447	40,00	50,00	5,00	BRGF		FPM
6781	40,00	50,00	6,00	BRF		FPM
TCS0448	40,00	50,00	7,00	BRG		NBR
TCS0449	40,00	50,00	8,00	BRG		NBR
AG7673	40,00	50,00	12,00/21,00	BROE	40061	NBR
1523	40,00	50,00	6,50/10,00	GAE		NBR
TCS0450	40,00	52,00	6,00	GA		NBR
TCS0451	40,00	52,00	7,00	BRF		FPM

Código	Dimensões			Modelo	Ref. Mercado	Material
	Eixo	Externo	Altura			
TCS0452	40,00	52,00	7,00	BRG		NBR
6523	40,00	52,00	7,40	BRG	01988	NBR
TCS0119	40,00	52,00	8,00	BRGP	02068	ACM
TCS0120	40,00	52,00	8,00	BRG	02068	NBR
3395	40,00	52,00	7,00/10,00	GAE		PU
4648	40,00	53,00	8,00	GAGE		NBR
TCS0453	40,00	54,00	7,00	BRG		NBR
5657	40,00	55,00	6,00	BRGF		FPM
TCS0454	40,00	55,00	6,50	BAG		NBR
4513	40,00	55,00	8,00	BRG	01707	NBR
TCS0156	40,00	55,00	8,00	BAG	02972	NBR
1516	40,00	55,00	9,00	BRGH		NBR/NYLON
5470	40,00	55,00	9,00	GA		NBR
3243	40,00	55,00	10,00	AGFV		NBR/PU
9167	40,00	55,00	1,80/3,00	AGGU		NBR
4573	40,00	55,15	10,00	BR	01745	NBR
TCS0455	40,00	56,00	7,00	BRG	02031	NBR
6329	40,00	56,00	8,00	BRF	00880	FPM
6941	40,00	56,00	8,00	BR	00880	NBR
AG7682	40,00	56,00	8,00	BRS		MVQ
TCS0456	40,00	56,00	8,00	BRG	00880	NBR
6031	40,00	56,00	8,50	GR	01759	NBR
1930	40,00	56,00	9,00	BAG	01265	NBR
6075	40,00	56,00	10,00	BRG	01046	NBR
TCS0435	40,00	56,00	10,00/10,50	BRG		NBR
TCS0457	40,00	58,00	7,00	BRG		NBR
TCS0458	40,00	58,00	8,00	BRG	02738	NBR
3244	40,00	60,00	6,00	BRG		NBR
1524	40,00	60,00	10,00	B		NBR
TCS0459	40,00	60,00	10,00	BRG	01116	NBR
1896	40,00	60,00	18,00	AGFV		MVQ/PU
3228	40,00	60,00	18,00	AGFV		NBR/PU
3266	40,00	60,00	25,00	AGGP		NBR/PU
3951	40,00	62,00	7,00	BR		NBR
TCS0460	40,00	62,00	7,00	BRGF		FPM
3316	40,00	62,00	8,00	BRG		NBR
3277	40,00	62,00	10,00	BRG	01322	NBR
3507	40,00	62,00	10,00	B		NBR
AG7649	40,00	62,00	10,00	BR		NBR
3508	40,00	62,00	11,50	BRG	01109	NBR
6518	40,00	62,00	11,50	BR	01109	NBR
4554	40,00	62,00	12,00	GB/AGJU		NBR
TCS0726	40,00	62,00	12,00	GB		NBR
5671	40,00	65,00	10,00	BR		NBR
TCS0083	40,00	65,00	12,00	BAG	01266	NBR
AG7228	40,00	67,00	7,00	BRGF		FPM
TCS0462	40,00	68,00	8,00	BRG		NBR
TCS0807	40,00	68,00	10,00	BRG	5408	NBR
TCS0863	40,00	68,00	12,00	BRG	02225	NBR
TCS0909	40,00	70,00	12,00	B	00837	NBR
3356	40,00	72,00	7,00	BR		NBR
TCS0801	40,00	72,00	12,00	BAG	01602	NBR
4657	40,00	80,10	10,00	BR	00913	NBR
TCS0792	40,00	82,95	10,00	BRG	02675	NBR

Código	Dimensões			Modelo	Ref. Mercado	Material
	Eixo	Externo	Altura			
TCS0464	40,00	90,00	8,00	BRG		NBR
TCS0465	40,00	90,00	10,00	BRGF		FPM
TCS0811	40,00	90,00	10,00	BRG		NBR
TCS0900	41,10	49,30	6,50	BAG	01963	NBR
TCS0158	41,10	50,70	6,35	BAG	03161	NBR
TCS0078	41,10	65,40	13,00	BAG	01100	NBR
TCS0466	41,28	61,90	12,70	BR		NBR
1054	41,30	49,20	6,00	BAG	01963	NBR
1537	41,30	50,80	5,00	GA		NBR
9179	41,30	54,00	8,00	AGNA		NBR/NYLON
AG7656	41,30	60,30	9,50	BAG		NBR
1528	41,30	61,90	13,50	AGFJ		NBR/PU
TCS0729	41,40	70,60	7,90	BAG	01931	NBR
9181	42,00	54,00	1,50/3,50	AGFI		NBR
TCS0467	42,00	55,00	7,00	BA		NBR
3690	42,00	55,00	9,00	BR	02058	NBR
TCS0463	42,00	56,00	5,50	AGNA		NBR/NYLON
5910	42,00	56,00	7,00	BR	00288	NBR
3691	42,00	58,00	7,00	BR	02059	NBR
1243	42,00	58,80	12,70	AGFJ		NBR/PU
TCS0468	42,00	60,00	7,00	BRG		NBR
TCS0720	42,00	62,00	6,00	BR	01802	NBR
TCS0469	42,00	62,00	7,00	BRG		NBR
1554	42,00	62,00	7,50	BRG		NBR
TCS0470	42,00	62,00	8,00	BRGF		FPM
3028	42,00	62,00	14,50	AGFV		NBR/PU
3521	42,00	62,00	21,50	AGGJ		NBR/PU
TCS0471	42,00	65,00	7,00	BRG		NBR
3278	42,00	65,00	10,00	BRAGF		FPM
TCS0091	42,00	65,00	10,00	BR	01505	NBR
TCS0472	42,00	68,00	8,00	BRG		NBR
3952	42,00	68,00	10,00	BR		NBR
TCS0473	42,00	72,00	8,00	BRG		NBR
TCS0920	42,00	72,00	12,00	BR	01081	NBR
TCS0899	42,80	68,15	10,70	BA	00533	NBR
TCS0868	43,00	52,00	6,50	GA	02981	NBR
TCS0474	43,00	58,00	7,50	BRG		NBR
TCS0013	43,00	62,00	10,00	BR	00604	NBR
TCS0475	43,50	62,00	6,50	BRG		NBR
TCS0476	43,66	65,05	12,70	BAG		NBR
TCS0477	43,66	65,05	12,70	GA		NBR
TCS0478	44,00	52,00	6,00	BRG		NBR
5943	44,00	55,00	7,00	BA		NBR
1342	44,00	57,00	6,50	GA		PU
TCS0479	44,00	58,00	8,00	BRG		NBR
TCS0139	44,00	60,00	7,00	BR	02378	NBR
TCS0480	44,00	62,00	7,00	BRG		NBR
4525	44,00	80,00	12,00	BAG	00775	NBR
4672	44,20	71,45	14,80	BRG	01119	NBR
TCS0079	44,20	71,45	14,80	BAG	01119	NBR
1495	44,30	81,00	12,50	BR	02196	NBR
AG7589	44,45	50,80	3,20	GA		NBR
1986	44,45	61,90	9,50	GA		PU
6365	44,45	61,90	11,00	AGFT		PU

Código	Dimensões			Modelo	Ref. Mercado	Material
	Eixo	Externo	Altura			
AG7590	44,45	63,50	4,00	GRF		FPM
4336	44,45	63,50	9,50	GA		PU
AG7308	44,45	63,50	9,50	BRG	01845	NBR
4671	44,45	63,50	12,70	BAG	02580	NBR
3357	44,45	66,70	7,00	GCGX		NBR
AG7655	44,45	69,85	8,00	BAG		NBR
AG7658	44,45	76,20	8,00	BAG		NBR
1901	44,50	54,00	4,80	BA	00749	NBR
1454	44,50	57,15	8,00	GA		PU
6967	44,50	57,15	9,40	BR	00734	NBR
3516	44,50	57,15	12,70	BR		NBR
4606	44,50	62,00	10,00	BRG	00063	NBR
1536	44,50	63,50	8,00	GA		NBR
3267	44,50	63,50	18,00	AGBG / K7		NBR
3735	44,50	63,50	8,00/9,00	BRGF	02104	FPM
4684	44,50	66,65	12,70	BR	00128	NBR
3308	44,50	66,70	15,80	BG		NBR
1780	44,50	68,20	15,90	BRG	01679	NBR
TCS0864	44,50	70,00	10,00	BRG	01656	NBR
TCS0901	44,50	73,00	12,00	B	00276	NBR
TCS0038	44,70	61,20	9,50	BAG	00222	NBR
4453	45,00	52,00	4,00	GR		NBR
5171	45,00	55,00	3,20	GA		NBR
3775	45,00	55,00	4,00	GA		NBR
6315	45,00	55,00	4,00	GRF	02634	FPM
6379	45,00	55,00	4,00	GR	02634	NBR
6602	45,00	55,00	6,00	BRF		FPM
AG7554	45,00	55,00	7,00	BRG		NBR
TCS0482	45,00	55,00	8,00	BRG		NBR
1529	45,00	55,00	7,00/10,00	GAE		PU
3334	45,00	57,00	10,00	BG		NBR
AG7471	45,00	57,00	7,00/10,00	GAE		PU
TCS0483	45,00	58,00	7,00	BRG		NBR
TCS0511	45,00	60,00	6,00	BA		NBR
6080	45,00	60,00	7,00	BRG	02745/00272	NBR
AG7309	45,00	60,00	7,00	BRGF		FPM
1969	45,00	60,00	8,00	GA		PU
TCS0512	45,00	60,00	8,00	BRG	02175	NBR
TCS0915	45,00	60,00	10,00	B	01738	NBR
3737	45,00	60,00	16,00	AGGH		NBR/PU
TCS0831	45,00	60,00	7,00/8,00	BRG		NBR
5724	45,00	62,00	7,00	BRGF		FPM
6603	45,00	62,00	7,00	BRF		FPM
6604	45,00	62,00	7,00	BRF		FPM
6909	45,00	62,00	7,00	BRG		NBR
TCS0843	45,00	62,00	7,00	BAG	02169	NBR
6056	45,00	62,00	8,00	GR	01760	NBR
TCS0513	45,00	62,00	8,00	BRF		FPM
TCS0514	45,00	62,00	8,00	BRG		NBR
TCS0515	45,00	62,00	8,00	BRGF		FPM
1551	45,00	62,00	8,50	BR		NBR
TCS0033	45,00	62,00	9,00	BRG	02110	NBR
TCS0516	45,00	62,00	9,00	BRGF		FPM
4572	45,00	64,95	12,00	BR	01344	NBR

Código	Dimensões			Modelo	Ref. Mercado	Material
	Eixo	Externo	Altura			
AG7347	45,00	65,00	7,00	BR		NBR
AG7584	45,00	65,00	7,00	BRGF		FPM
3265	45,00	65,00	8,00	BR	02324	NBR
TCS0519	45,00	65,00	8,00	BRG	02324	NBR
3258	45,00	65,00	10,00	BRG	00359	NBR
3122	45,00	65,00	12,00	AGFV		NBR/PU
1928	45,00	65,00	15,00	AGFK		NBR/PU
3738	45,00	65,00	18,50	AGFV		NBR/PU
6963	45,00	68,00	12,00	BBRG		NBR
TCS0082	45,00	68,00	12,00	BAG	01207	NBR
TCS0520	45,00	68,00	12,00	BRG		NBR
1539	45,00	70,00	10,00	BRGG		NBR
TCS0521	45,00	70,00	10,00	BRG		NBR
TCS0522	45,00	70,00	12,00	BRG		NBR
3268	45,00	70,00	14,50	AGBB / K7		NBR
TCS0523	45,00	72,00	7,00	BRG		NBR
TCS0918	45,00	72,00	10,00	BA	01906	NBR
TCS0053	45,00	72,00	12,00	BR	00509	NBR
TCS0803	45,00	73,10	13,00	BAGG	02395	NBR
3514	45,00	73,10	13,00/17,70	BAGO		NBR
4491	45,00	75,00	10,00	BR		NBR
3361	45,00	76,00	12,00	BRGG		NBR
3526	45,00	76,00	12,00	BRGGF		FPM
TCS0075	45,00	85,00	13,00	B	01038	NBR
3014	46,00	57,00	7,00/10,00	GAG		NBR
1545	46,00	57,15	7,00/9,50	GAE		PU
TCS0524	46,00	58,00	7,00	BRG		NBR
1506	46,00	65,00	16,00	AGFV		NBR/PU
TCS0100	46,00	65,50	7,00	BAGG	01764	NBR
4293	46,00	65,60	11,10	GRX	01546	NBR
6211	46,00	70,00	6,50	GA		NBR
TCS0077	46,00	76,20	9,50/12,70	BRE	01049	NBR
AG7289	46,70	62,00	9,00	BRGF	05353	FPM
TCS0375	47,00	61,00	5,50	AGNA		NBR/NYLON
TCS0609	47,00	63,00	6,00/6,50	GA		PU
6869	47,00	65,00	9,00	AGJN		EPDM
4386	47,00	65,00	16,50	AGGJ		NBR/PU
TCS0525	47,00	66,50	11,00	BRGS		MVQ
AG7685	47,00	67,00	5,00	AGJN1		NBR
TCS0526	47,22	63,50	6,35	BRG		NBR
4658	47,60	63,50	7,93	BRGF		FPM
AG7484	47,60	65,00	9,50	GA		PU
3353	47,60	66,70	8,00	BAG		NBR
1984	47,60	69,85	9,50	BR	01699	NBR
AG7662	47,60	69,85	12,70	BAGGEF		FPM
TCS0131	47,60	80,00	13,00	BAGE	02209	NBR
4663	47,60	89,85	12,00	BRG	6575	NBR
4632	47,62	69,85	7,90	BAG		NBR
TCS0055	47,70	72,95	12,00	B	00674	NBR
6112	48,00	57,00	5,50	GA		NBR
1465	48,00	61,00	6,50	BA		NBR
3294	48,00	62,00	8,00	BRG	00566	NBR
5278	48,00	62,00	8,00	BRGF		FPM
TCS0527	48,00	62,00	8,00	BRGF		FPM



Código	Dimensões			Modelo	Ref. Mercado	Material
	Eixo	Externo	Altura			
TCS0528	48,00	62,00	9,00	BRG		NBR
4627	48,00	65,00	10,00	BRF		FPM
TCS0529	48,00	70,00	12,00	BR		NBR
TCS0126	48,00	72,00	7,00	BRG	02139/00522	NBR
TCS0036	48,00	72,00	10,00	BRG	00161	NBR
3360	48,00	75,00	14,50	AGBB / K7	6025	NBR
TCS0530	48,00	110,00	12,00	BRG		NBR
TCS0531	49,00	62,00	7,00	BA		NBR
1933	49,00	65,00	10,00	BAG	01241	NBR
1934	49,00	68,00	12,00	BAG	01262	NBR
4674	49,00	75,00	11,00	BR	01017	NBR
4550	49,00	76,00	17,40	BRG		NBR
4553	49,00	76,10	17,50	GB/AGJU	01199	NBR
1405	49,20	68,15	12,70	BAF	00185	FPM
3573	49,20	68,22	8,00	BRGF		FPM
6542	49,20	68,22	8,00	BRGS		MVQ
1449	49,20	68,25	12,70	BAS		MVQ
4604	49,20	68,30	8,00	BAS	00185	MVQ
4593	49,20	70,00	16,00	BRG	5266	NBR
TCS0622	49,20	76,05	12,70	B	00291	NBR
6809	50,00	58,00	4,00	GR	01973	NBR
6198	50,00	60,00	4,00	GA		NBR
6605	50,00	60,00	6,00	BRF		FPM
3108	50,00	60,00	7,00	BA		NBR
1508	50,00	60,00	7,00/9,50	GAG		PU
1023	50,00	62,00	5,00/7,00	AGJB		NBR
3396	50,00	62,00	7,00/10,00	GAE		PU
6144	50,00	62,00	7,00/10,00	GAG		PU
3273	50,00	63,00	4,00	GA		PU
9216	50,00	65,00	3,50	AGGY		NBR
1923	50,00	65,00	8,00	GA		PU
6606	50,00	65,00	8,00	BR	01422	NBR
4515	50,00	65,00	9,00	BRG	01783	NBR
1520	50,00	65,00	7,00/10,00	GAE		NBR
TCS0805	50,00	65,00	9,70/14,00	BAGE	02442	NBR
1258	50,00	65,10	10,00	BRXE		NBR
3352	50,00	66,50	6,30	AGGL		NBR
6091	50,00	68,00	8,50	GR	01847	NBR
3256	50,00	68,00	9,00	BRG	02108	NBR
6516	50,00	68,00	10,00	BR	01340	NBR
4479	50,00	68,25	11,00	AGK1		PU
TCS0533	50,00	70,00	8,00	B		NBR
1456	50,00	70,00	9,00	BA		NBR
TCS0534	50,00	70,00	9,00	BAG		NBR
TCS0070	50,00	70,00	10,00	BR	00946	NBR
TCS0917	50,00	70,00	12,00	BAG	01807	NBR
5725	50,00	72,00	8,00	BRGF		FPM
6103	50,00	72,00	8,00	BRG		NBR
3317	50,00	72,00	12,00	BRG	01861	NBR
TCS0535	50,00	72,00	12,00	BRGF	01861	FPM
TCS0808	50,00	72,08	10,00	BRG	00834	NBR
4222	50,00	80,00	8,30	GGGX		NBR
1459	50,00	80,00	10,00	BA		NBR
1535	50,00	80,00	10,00	BRGG		NBR

Código	Dimensões			Modelo	Ref. Mercado	Material
	Eixo	Externo	Altura			
4420	50,00	80,00	10,00	BAG		NBR
TCS0536	50,00	80,00	10,00	BRG		NBR
4616	50,00	82,00	12,00	BRGF		FPM
4630	50,00	90,00	8,00	BRG		NBR
4421	50,00	90,00	10,00	BAGF		FPM
4570	50,00	90,00	10,00	BRG		NBR
4641	50,00	100,00	7,50	AGBS		NBR
TCS0538	50,50	62,00	9,00	BRG		NBR
3149	50,80	58,80	3,00/4,60	AGJC	02819	NBR
AG7346	50,80	60,30	4,76	GA		PU
1505	50,80	60,30	6,40	GA		NBR
3477	50,80	60,30	7,00	GA		PU
1344	50,80	63,50	6,50	GA		PU
1453	50,80	63,50	8,00	GA		PU
1337	50,80	68,30	9,50	GA		PU
3354	50,80	69,85	8,00	BAG		NBR
TCS0732	50,80	69,85	8,00	BRG		NBR
3055	50,80	69,85	15,80	AGGL		PU
1531	50,80	70,00	5,00	GA		NBR
4442	50,80	70,00	7,50	AGNV		NBR
1354	50,80	70,00	9,50	AGGL		PU
3358	50,80	73,00	6,50	GGGX		NBR
4441	50,80	73,00	7,00/11,50	AGJY		NBR
4496	50,80	80,00	12,70	B	00660	NBR
TCS0539	50,80	80,98	11,91	BG	00274	NBR
TCS0042	50,80	81,00	11,90	BGO	00274	NBR
1515	51,00	65,00	8,00	BRGH		NBR/NYLON
TCS0031	51,94	72,00	12,00	BAG	00047	NBR
9161	52,00	65,00	1,50	AGFI		NBR
TCS0153	52,00	66,00	5,50	AGNA		NBR/NYLON
4654	52,00	68,00	8,00	BRF		FPM
TCS0540	52,00	71,00	9,00	BR		NBR
AG7230	52,00	72,00	7,00	BRGF		FPM
TCS0541	52,00	75,00	12,00	BRG		NBR
5852	52,35	76,20	9,50	BAGGF		FPM
1960	52,40	74,70	8,40	GGGX	02026	NBR
TCS0898	52,40	80,95	11,50	B	00005	NBR
TCS0907	53,00	75,00	12,00	B	00838	NBR
TCS0542	53,19	77,80	12,70	BG		NBR
3011	53,90	73,00	12,70	B	00037	NBR
6438	53,97	73,02	11,00	AGFT		PU
AG7576	53,98	73,02	9,50	GA		PU
TCS0543	53,98	76,20	9,53	BGF		FPM
6190	54,00	63,50	5,00	GA		NBR
1950	54,00	65,00	3,20	GA		NBR
5667	54,00	72,00	8,00	BR	00563	NBR
1461	54,00	73,00	11,00	BAG	02207	NBR
1467	54,00	73,00	11,00	BAGS	02207	MVQ
4596	54,00	73,00	16,00	BRG	5305	NBR
4595	54,00	76,20	12,70	BAG	01864	NBR
1466	54,00	77,80	12,70	BAS		MVQ
1479	54,00	81,00	20,00	BABE	01933	NBR
TCS0728	54,10	73,00	8,50	BAG	01930	NBR
6316	55,00	65,00	5,00	GRF	02635	FPM

Código	Dimensões			Modelo	Ref. Mercado	Material
	Eixo	Externo	Altura			
6380	55,00	65,00	5,00	GR.	02635	NBR
1540	55,00	66,00	7,50/10,00	GAE		PU
3109	55,00	68,00	7,00	BA		NBR
3013	55,00	69,00	8,00/10,00	GAG		PU
6331	55,00	70,00	8,00	BRF	01181	FPM
6448	55,00	70,00	8,00	BRF		FPM
6942	55,00	70,00	8,00	BR	01181	NBR
TCS0544	55,00	70,00	8,00	BRG	01181	NBR
TCS0545	55,00	70,00	9,00	BRG		NBR
TCS0546	55,00	70,00	10,00	BRG		NBR
1256	55,00	70,00	12,00	BRXE	02517	NBR/PU
TCS0804	55,00	70,00	6,00/10,20	BRGE	02392	NBR
AG7621	55,00	72,00	7,00	BRGF		FPM
TCS0547	55,00	72,00	8,00	BRGF		FPM
TCS0548	55,00	72,00	9,00	BAGF		FPM
TCS0549	55,00	72,00	9,00	BRG	02111	NBR
3254	55,00	72,00	10,00	BR	01550	NBR
4460	55,00	72,00	10,00	BRGF		FPM
6881	55,00	72,00	10,00	BRG	01550/01969	NBR
4655	55,00	75,00	8,00	BAGF		FPM
TCS0552	55,00	75,00	8,00	BRG		NBR
TCS0553	55,00	75,00	9,00	BRG		NBR
4605	55,00	75,00	10,00	BRG	00804	NBR
3264	55,00	75,00	16,00	AGFK		NBR/PU
TCS0554	55,00	75,00	16,00	BGF		FPM
1940	55,00	75,00	22,00	AGFV		NBR/PU
AG7310	55,00	78,00	12,00	BBRGF		FPM
3854	55,00	78,00	12,20	BRGF		FPM
4498	55,00	78,00	12,20	BRG		NBR
6968	55,00	80,00	8,00	BRG	02529	NBR
4455	55,00	80,00	10,00	BA		NBR
4418	55,00	80,00	10,90	BRG	00459	NBR
AG7591	55,00	80,00	10,90	BRGF	00459	FPM
1936	55,00	80,00	13,00	BAG	00498	NBR
TCS0556	55,00	85,00	8,00	BRG		NBR
TCS0081	55,00	85,00	13,00	BR	01180	NBR
4283	55,00	90,00	10,00	BRG		NBR
4489	55,00	90,00	10,00	BRGF		FPM
TCS0896	55,00	90,00	10,00	BA	00793	NBR
4607	55,00	90,00	12,50	BG	00964	NBR
TCS0557	55,00	100,00	12,00	BR		NBR
TCS0096	55,00	100,20	12,70	BR	01669	NBR
TCS0140	55,40	76,15	12,70	BAG	02415	NBR
6196	55,60	65,10	7,50/10,00	GAE		PU
4679	55,60	107,95	12,70	BAG		NBR
AG7366	56,00	68,00	7,00/10,00	GAG		PU
TCS0065	56,00	70,00	5,50	AGNA		NBR/NYLON
4645	56,00	70,00	7,50	GA		PU
4695	56,00	70,00	8,00/10,00	AGJB		NBR
1117	56,00	71,00	9,00	GA		NBR
TCS0730	56,00	72,00	6,00/6,50	GA		PU
TCS0865	56,00	85,00	13,00	BRG	00919	NBR
3327	56,50	65,00	6,30	AGFR		NBR
6813	57,00	70,00	5,00	BRG		NBR

Código	Dimensões			Modelo	Ref. Mercado	Material
	Eixo	Externo	Altura			
3886	57,00	70,00	5,00/8,00	GAE		NBR
AG7290	57,00	71,00	9,00	BRGF	05352	FPM
3235	57,00	80,00	16,50	AGFV		NBR/PU
3253	57,00	82,00	17,00	AGFV		NBR/PU
3150	57,10	65,30	3,10/4,50	AGJC		NBR
3212	57,10	74,60	8,50	BRGH		NBR/NYLON
1460	57,10	76,20	12,70	BRG	02193	NBR
3292	57,10	79,40	9,50	BR		NBR
1452	57,15	69,85	8,00	GA		PU
1656	57,15	69,85	8,00/10,50	GAE		NBR
AG7515	57,15	73,00	6,35	GA		PU
3295	57,15	76,20	10,00	BAF		FPM
1968	57,15	84,13	9,00	AGGN		NBR
1716	57,15	85,70	12,70	BR		NBR
4526	57,20	73,00	8,00	BAG	02066	NBR
1448	57,20	76,20	9,50	GA		PU
3565	57,20	92,00	18,00	BG	00014	NBR
9207	58,00	74,00	3,50	AGGX		NBR
9209	58,00	74,50	3,00	AGFI		NBR
TCS0123	58,00	75,00	12,00	BAG	02100	NBR
TCS0558	58,00	80,00	7,00	BR		NBR
TCS0559	58,00	80,00	10,00	BAG		NBR
3283	58,00	80,00	12,00	BRG	02326	NBR
TCS0102	58,00	85,00	13,00	BAG	01798	NBR
1546	59,00	75,00	8,00	BRG		NBR
4584	59,00	85,60	17,50	GB/AGJU	00556/5280	NBR
TCS0560	59,13	73,03	7,95	BRG		NBR
AG7009	59,34	71,55	6,05	GA		PU
4585	59,90	85,60	17,50	BRG	5243	NBR
TCS0160	59,93	76,20	11,10	BRGF	05126	FPM
6535	60,00	67,00	4,00	GA		NBR
4462	60,00	70,00	5,00	GA		PU
3478	60,00	70,00	7,00	GA		PU
1509	60,00	70,00	7,50/9,50	GAE		NBR
3858	60,00	72,00	6,00	GR	02636	NBR
6317	60,00	72,00	6,00	GRF	02636	FPM
TCS0561	60,00	72,00	8,00	BRF		FPM
TCS0562	60,00	72,00	8,00	BRG		NBR
3820	60,00	74,00	8,00	GA		PU
1947	60,00	75,00	7,50	GA		NBR
6332	60,00	75,00	8,00	BRF	00501	FPM
6491	60,00	75,00	8,00	BR	00501	NBR
AG7525	60,00	75,00	8,00	BRG	00501	NBR
AG7670	60,00	75,00	8,00	BRS		MVQ
TCS0563	60,00	75,00	8,00	BRGF	00501	FPM
3536	60,00	78,00	9,00	BRGF		FPM
4308	60,00	78,00	9,00	BRG	00305	NBR
6536	60,00	80,00	7,00	BR		NBR
1549	60,00	80,00	8,00	BR	00036	NBR
AG7635	60,00	80,00	8,00	BRF		FPM
TCS0565	60,00	80,00	8,00	BRG	00036	NBR
TCS0566	60,00	80,00	10,00	BRG	00223	NBR
4327	60,00	80,00	12,00	BAG	01392	NBR
4675	60,00	80,00	13,00	BAG		NBR

Código	Dimensões			Modelo	Ref. Mercado	Material
	Eixo	Externo	Altura			
TCS0895	60,00	80,00	13,00	BR	00818	NBR
TCS0567	60,00	82,00	12,00	BRGF		FPM
TCS0073	60,00	82,00	12,00	BR	00977	NBR
TCS0568	60,00	82,00	12,00	BRG	00977/01841	NBR
3010	60,00	85,00	10,00	BROF		FPM
3246	60,00	90,00	8,00	AGFQ		PU
TCS0740	60,00	90,00	8,00	BRG	02685	NBR
1081	60,00	90,00	10,00	BRG	00517	NBR
6969	60,00	90,00	13,00	BAG	02204	NBR
3247	60,00	90,00	11,00/14,00	BRGG	5960	NBR
1666	60,30	79,35	9,50	BAG	02077	NBR
1341	60,30	79,40	9,50	GA		PU
TCS0130	60,30	79,40	12,00	BAG	02206	NBR
3309	60,30	79,40	15,00	AGBL / K7		NBR
3286	60,30	79,40	8,50/18,00	AGFP		NBR
3027	60,30	82,50	11,00	BRGS	02116	MVQ
5352	60,30	82,55	11,10	BRGF		FPM
1888	60,30	85,70	22,80	BABE	02090	NBR
1951	60,30	85,75	22,80	AGFS		NBR
3889	60,30	88,90	17,80	BG		NBR
4678	60,30	92,00	12,00	BAGE	00334	NBR
TCS0044	60,30	92,00	12,00	BAG	00334	NBR
TCS0844	60,33	82,55	11,11	BAGP	02116	ACM
TCS0569	60,33	88,42	11,13	BG	00021	NBR
TCS0570	60,33	89,99	9,53	BG		NBR
4137	60,40	79,35	9,30	BR	01050	NBR
TCS0860	61,90	79,95	10,00	B	01828	NBR
5686	62,00	78,00	14,00	AGBP / K7		NBR
6980	62,00	85,00	8,00	BRG		NBR
TCS0517	62,00	85,00	10,00	BR	00460	NBR
4538	62,00	100,00	12,00	BAG		NBR
4594	62,00	100,05	17,00	BAG	01425	NBR
AG7380	63,00	75,00	7,00/10,00	GAE		PU
3397	63,00	77,00	8,00/11,00	GAE		PU
4243	63,00	85,00	8,00	BRF		FPM
4603	63,00	90,00	15,00	BRG	5307	NBR
1463	63,50	76,10	9,50	BR	00907	NBR
1451	63,50	76,20	8,00	GA		PU
1827	63,50	77,80	9,50	GA		PU
1331	63,50	82,55	9,50	AGGL		PU
1338	63,50	82,55	10,00	GA		PU
4439	63,50	82,55	11,10	BGF		FPM
1544	63,50	82,55	12,70	B	01790	NBR
4364	63,50	82,55	15,20	BA		NBR
TCS0132	63,50	83,80	9,00	BAG	02211	NBR
TCS0571	63,50	85,09	11,13	BG		NBR
3581	63,50	88,90	12,70	BAG	00120/01863	NBR
TCS0046	63,50	89,90	12,00	B	00378	NBR
3359	63,50	92,07	9,00	GGGX		NBR
1533	63,50	95,25	13,00	B		NBR
1983	64,00	78,00	8,00	GA		PU
TCS0116	64,00	80,00	8,00	BAGP	02004	ACM
TCS0572	64,00	80,00	8,00	BR		NBR
3849	64,00	80,00	9,00	BRAG	05055	NBR

Código	Dimensões			Modelo	Ref. Mercado	Material
	Eixo	Externo	Altura			
3479	65,00	75,00	7,00	GA		PU
6123	65,00	75,00	7,00/10,00	GAE		PU
4363	65,00	79,00	7,00	GA		PU
4331	65,00	80,00	5,00	GA		PU
4335	65,00	80,00	8,00	BR	01160	NBR
TCS0573	65,00	80,00	12,00	BRG		NBR
6970	65,00	85,00	10,00	BRG	02530	NBR
TCS0574	65,00	85,00	10,00	BRGF	00926	FPM
TCS0575	65,00	85,00	13,00	BRG		NBR
3835	65,00	90,00	10,00	BRG	00051	NBR
4434	65,00	90,00	13,00	BAG	00164	NBR
TCS0037	65,00	90,00	13,00	BR	00164	NBR
4126	65,00	94,60	12,50	AGJI		NBR
4402	65,00	96,90	12,70	AGBO / K7		NBR
TCS0742	65,00	100,00	8,00	BRG		NBR
1302	65,00	100,00	9,50	BR		NBR
3207	65,00	120,00	12,00	BAGG		NBR
3015	66,00	79,00	8,00/9,50	GAG		PU
4080	66,60	97,00	13,00	AGJH		NBR
TCS0576	66,68	76,20	11,13	BRGF		FPM
3887	66,70	89,50	10,00	BRGF		FPM
6971	66,70	92,00	12,00	BRG		NBR
1470	66,70	95,25	12,70	BR	00379	NBR
TCS0150	68,00	85,00	10,00	BAF	02556	FPM
1526	68,00	90,00	9,50	B		NBR
1534	68,00	90,00	10,00	BR	02445	NBR
1547	68,00	90,00	10,00	BAG	00228	NBR
TCS0050	68,00	90,00	13,00	BAG	00500	NBR
TCS0723	68,00	100,00	10,00	BR		NBR
TCS0577	69,00	85,00	10,00	BAG		NBR
4643	69,47	82,55	8,00	GA		PU
1347	69,80	82,55	8,00	GA		PU
3712	69,80	92,00	14,20	BRG	00891	NBR
TCS0736	69,80	98,45	9,50	BG		NBR
TCS0108	69,80	98,45	11,80	BAG	01880	NBR
1550	69,80	100,00	11,00	B		NBR
1541	69,80	101,60	15,00	BG		NBR
1842	69,85	95,25	9,50	GA		PU
1335	69,85	95,25	14,00	AGK1		PU
3888	69,85	139,70	13,50/30,00	AGFH		NBR
1457	69,90	88,90	9,50	BR		NBR
TCS0034	69,90	98,45	12,70	B	00081	NBR
4598	70,00	79,00	5,00	AGFA		NBR
3504	70,00	80,00	5,50	GA		PU
1803	70,00	80,00	7,00	GA		NBR
3480	70,00	80,00	7,00	GA		PU
3540	70,00	80,00	7,00	GAE		PU
1919	70,00	80,00	7,00/9,00	GAE		NBR
3051	70,00	84,00	7,00/10,00	GAG		PU
AG7052	70,00	85,00	5,00	GA		PU
1717	70,00	85,00	7,00	GA	02637	PU
3857	70,00	85,00	7,00	GR	02637	NBR
6318	70,00	85,00	7,00	GRF	02637	FPM
6607	70,00	85,00	7,00	BRF	02637	FPM

Código	Dimensões			Modelo	Ref. Mercado	Material
	Eixo	Externo	Altura			
AG7410	70,00	85,00	7,00	GRS		MVQ
5716	70,00	85,00	8,00	BR	00906	NBR
5747	70,00	85,00	8,00	BRS	00906	MVQ
6333	70,00	85,00	8,00	BRF	00906	FPM
6551	70,00	85,00	8,00	BRG	02677	NBR
TCS0578	70,00	85,00	9,00	BAF		FPM
TCS0579	70,00	88,00	12,00	BRG		NBR
3255	70,00	90,00	10,00	BRG	01135/02192	NBR
TCS0580	70,00	90,00	10,00	BAF		FPM
TCS0581	70,00	90,00	10,00	BRGF	02192	FPM
TCS0582	70,00	90,00	12,00	BRG		NBR
TCS0790	70,00	90,00	13,00	BRG	00490	NBR
TCS0583	70,00	92,00	12,00	BRG		NBR
TCS0584	70,00	95,00	12,00	BRG		NBR
3249	70,00	95,00	13,00	AGBB / K7		NBR
TCS0107	70,00	95,00	13,00	BRG	01879	NBR
4638	70,00	100,00	10,00	BRG	00866	NBR
TCS0585	70,00	100,00	10,00	BRG	00866	NBR
TCS0586	70,00	110,00	8,00	BRG		NBR
3840	70,00	115,00	13,00/17,00	AGFMF		FPM
TCS0587	70,00	125,00	12,00	BRG		NBR
1917	71,00	86,00	5,00	GA		PU
AG7626	72,00	90,00	10,00	BR		NBR
4484	72,00	95,00	10,00	BRG		NBR
1552	73,00	90,00	7,00/11,00	AGGR		NBR
4399	73,00	95,25	7,30	GGGX		NBR
4700	73,00	101,60	12,70	BG	00116	NBR
1469	73,00	101,60	15,87	BAGG		NBR
TCS0921	73,00	101,60	17,40	GB	02036	NBR
TCS0922	73,50	95,00	18,00	GB	02017	NBR
TCS0593	74,00	90,00	10,00	BAG	01044	NBR
4592	74,00	114,00	11,00	BG	00573	NBR
4694	74,50	80,10	22,00	BRXE2	01874	NBR
3535	74,60	114,30	13,00	B		NBR
3821	75,00	89,00	8,00	GA		PU
AG7053	75,00	90,00	5,00	AGGL		PU
3482	75,00	90,00	6,50	AGJG		NBR
TCS0588	75,00	90,00	8,00	BRG		NBR
TCS0589	75,00	90,00	10,00	BRG	02451	NBR
TCS0590	75,00	92,00	12,00	BRG		NBR
TCS0148	75,00	95,00	10,00	BR	02531	NBR
TCS0879	75,00	95,00	10,00	BRG	02531	NBR
TCS0155	75,00	95,00	13,00	BRG	02753	NBR
3388	75,00	100,00	10,00	BA	00609	NBR
3702	75,00	100,00	10,00	BAGF	02671	FPM
TCS0861	75,00	100,00	10,00	BRG	0609/02671	NBR
TCS0041	75,00	100,00	12,00	BR	00269	NBR
4365	75,00	100,00	13,00	BAX	01687	NBR
TCS0040	75,00	100,00	13,00	BAG	00269	NBR
TCS0594	75,00	100,00	13,00	BAGF		FPM
TCS0595	75,00	100,00	13,00	BRG		NBR
TCS0596	75,00	110,00	13,00	BR		NBR
4492	75,00	125,00	12,00/20,00	BRGGEF		FPM
4622	75,90	95,00	11,00	BRG	01856	NBR

Código	Dimensões			Modelo	Ref. Mercado	Material
	Eixo	Externo	Altura			
1450	76,20	88,90	8,00	GA		PU
3046	76,20	88,90	8,00/11,00	GAG		PU
3321	76,20	95,25	13,50/14,00	AGBK / K7		NBR
TCS0598	76,20	96,85	9,53	BAG		NBR
TCS0880	76,20	101,60	11,10	BG	02127	NBR
4242	76,20	101,60	14,00	AGK1		PU
TCS0125	76,20	101,65	11,00	BGP	02127	ACM
TCS0045	76,20	101,65	12,00	BA	00357	NBR
4673	76,20	110,00	9,50	BAG		NBR
3339	76,20	114,30	7,00	GGGX		NBR
3003	78,00	100,00	13,00	BRGS	01917	MVQ
4551	78,00	100,00	13,00	BRG		NBR
4552	78,00	100,00	17,50	AGJT		NBR
4415	78,00	110,00	13,00	BG	00819	NBR
TCS0722	79,00	110,00	10,00	BRG		NBR
4610	79,00	110,00	17,40	AGJU	02035	NBR
TCS0599	79,30	99,00	10,00	BRGS		MVQ
1477	79,40	104,80	11,00	BA		NBR
TCS0809	79,80	98,40	9,50	BRG		NBR
3542	80,00	90,00	7,00	GA		NBR
1892	80,00	90,00	7,00/10,00	GAE		NBR
3541	80,00	90,00	7,00/11,00	GAE		PU
3191	80,00	94,00	8,00	GA		NBR
3341	80,00	94,00	8,00/13,00	GAE		PU
3052	80,00	94,00	8,50/11,00	GAG		PU
1655	80,00	95,00	5,00	GA		PU
TCS0600	80,00	95,00	9,00	BRG		NBR
TCS0601	80,00	96,00	9,00	BRG		NBR
1926	80,00	100,00	10,00	GA		PU
3216	80,00	100,00	10,00	BAG	02664	NBR
3796	80,00	100,00	10,00	BRG	02664	NBR
4631	80,00	100,00	10,00	BRGF		FPM
6319	80,00	100,00	10,00	GRF		FPM
6334	80,00	100,00	10,00	BR	00610	NBR
6657	80,00	100,00	10,00	BR	00610	NBR
AG7545	80,00	100,00	10,00	BRS		MVQ
TCS0602	80,00	100,00	10,00	BAF		FPM
3692	80,00	100,00	12,00	BRGG		NBR
TCS0603	80,00	100,00	12,00	BRG	02661/02662	NBR
TCS0604	80,00	100,00	13,00	BRGF		FPM
TCS0605	80,00	105,00	10,00	BRG		NBR
TCS0606	80,00	105,00	12,00	BRG		NBR
4163	80,00	105,00	13,00	GRF		FPM
AG7582	80,00	105,00	13,00	BRGF		FPM
TCS0607	80,00	110,00	10,00	BRG		NBR
4685	80,00	110,00	12,00	BRG	00900	NBR
1542	80,96	107,95	13,50	BG		NBR
4501	81,00	117,50	14,30	B	00002	NBR
TCS0035	81,30	120,80	14,30	B		NBR
4328	82,00	100,00	10,00	BR		NBR
AG7178	82,00	100,00	10,00	BRF		FPM
3583	82,50	101,60	9,50	BAG		NBR
TCS0911	82,50	107,85	11,90	BGO	00644	NBR
3571	82,50	107,95	9,50	BAGF		FPM



Código	Dimensões			Modelo	Ref. Mercado	Material
	Eixo	Externo	Altura			
3370	82,50	114,30	12,70	BG	01923	NBR
TCS0906	82,50	120,00	15,00	BAG	02416	NBR
1388	82,55	95,25	8,00	GA		PU
4666	82,55	98,43	7,94	GA		PU
3955	82,55	107,95	9,50	AGFW		FELTRO
1357	82,55	107,95	14,50	GA		PU
4215	82,55	107,95	17,00	BAGGF		FPM
4639	82,55	114,33	6,35	GA		NBR
1955	82,60	134,55	41,20	AGFN	02019	NBR
3115	84,00	99,00	8,00/11,00	GAE		PU
4461	85,00	95,00	5,00	GA		PU
3483	85,00	95,00	7,00	GA		PU
1525	85,00	95,00	7,00/10,00	GAE		PU
4408	85,00	99,00	8,00/11,00	GAG		PU
3417	85,00	99,00	8,00/13,00	GAE		PU
AG7026	85,00	100,00	9,00	BRG		NBR
4403	85,00	100,00	12,00	GRF		FPM
TCS0608	85,00	100,00	12,00	BRG		NBR
TCS0134	85,00	105,00	12,00	BRGEF	02283	FPM
6609	85,00	110,00	7,50	BRF		FPM
1959	85,00	110,00	12,00	BRG	01767	NBR
3513	85,00	110,00	12,00	BR	01767	NBR
6024	85,00	110,00	12,00	BRF		FPM
TCS0802	85,00	110,00	14,00	BAG	00618	NBR
3572	85,00	120,00	12,00	BAGG		NBR
TCS0846	85,00	125,00	10,00	BRG	7221	NBR
1532	85,70	107,95	7,90	AGFC	01900	NBR
4618	85,70	111,15	11,50	BAGGF		FPM
TCS0112	85,70	114,20	11,20	BRG	01912	NBR
4377	85,70	119,00	12,70	B	00025	NBR
AG7689	86,00	110,00	12,00	BRF		FPM
TCS0910	87,30	114,30	22,20	BF	01791	FPM
4662	87,30	120,78	15,37	AGBR / K7		NBR
4412	87,30	120,80	14,30	BG	00085	NBR
3515	88,90	101,60	8,00	GA		PU
3679	88,90	104,77	8,00	GA		PU
4619	88,90	114,30	11,90	BG	REF.00300	NBR
1364	88,90	114,30	13,00	GA		PU
1543	88,90	114,30	20,50	BG		NBR
1720	88,90	116,00	15,00/30,00	AGGS		NBR
4307	88,90	122,90	18,70	AGJR	02484	NBR
1952	88,90	152,40	39,10	AGFN	02018	NBR
TCS0904	89,00	114,25	12,70	BG	01253	NBR
4301	89,00	123,00	23,00	AGBQ / K7		NBR
4602	89,80	123,80	17,00	BRG	6003	NBR
3544	90,00	100,00	7,00	GA		NBR
3543	90,00	100,00	7,50	GAE		PU
3401	90,00	100,00	7,00/10,00	GAE		NBR
3362	90,00	104,00	8,00/13,00	GAE		PU
4451	90,00	105,00	4,00	GA		PU
3505	90,00	105,00	6,00	GA		PU
1925	90,00	110,00	10,00	GA		PU
TCS0610	90,00	110,00	10,00	BRG		NBR
1548	90,00	110,00	12,00	BR	02574	NBR

Código	Dimensões			Modelo	Ref. Mercado	Material
	Eixo	Externo	Altura			
6610	90,00	110,00	12,00	BRF	02574	FPM
TCS0611	90,00	110,00	12,00	BRG	02574	NBR
3296	90,00	110,00	13,00	BAG	01416	NBR
TCS0105	90,00	112,70	13,00	B	01829	NBR
3389	90,00	115,00	12,50	BAG		NBR
TCS0612	90,00	115,00	13,00	BRG	02325	NBR
TCS0613	90,00	120,00	12,00	BRGF	02751	FPM
3534	90,00	120,00	13,00	BRG	00497	NBR
5610	90,00	120,00	13,00	BRGF	00497	FPM
3026	90,00	120,00	20,00	AGGT		NBR/PU
4633	90,00	140,00	13,00	B		NBR
4617	90,00	154,00	13,00	BRGEF		FPM
4623	90,00	170,00	13,00	BRGEF		FPM
4205	92,00	123,80	16,00	BG	00442	NBR
1481	92,10	123,85	21,00	BG	01251	NBR
4102	94,00	120,00	13,00	B		NBR
3491	95,00	109,00	8,00/11,00	GAG		PU
3363	95,00	109,00	8,00/14,00	GAE		PU
4397	95,00	110,00	9,00	BRF		FPM
TCS0847	95,00	110,00	12,00	BRG	8978	NBR
6611	95,00	115,00	11,80	BRF		FPM
4211	95,00	115,00	13,00	BRF	02690	FPM
4218	95,00	115,00	13,00	GRF		FPM
4499	95,00	115,00	13,00	BR	02690	NBR
6335	95,00	115,00	13,00	BR	02690	NBR
TCS0614	95,00	115,00	13,00	B		NBR
TCS0615	95,00	115,00	13,00	BP		ACM
4244	95,00	120,00	12,00	BRGF		FPM
4128	95,00	120,00	13,00	BRG		NBR
3025	95,00	125,00	20,00	BRGG		NBR
4646	95,00	130,00	12,00	BG		NBR
TCS0076	95,00	130,00	13,00	B	01043	NBR
3326	95,30	114,25	12,00	BGF	02125	FPM
3190	96,00	109,00	8,00	GA		NBR
TCS0725	98,00	130,00	12,00	BRG		NBR
TCS0143	98,40	144,54	16,00	BY	02485	NBR
TCS0028	98,50	144,45	19,00	B	00007	NBR
1511	100,00	110,00	7,00/10,00	GAE		NBR
3368	100,00	114,00	8,00/11,00	GAG		PU
TCS0619	100,00	120,00	10,00	BRG		NBR
TCS0620	100,00	120,00	11,00	BAF		FPM
TCS0621	100,00	120,00	12,00	BRG	01375	NBR
TCS0117	100,00	120,00	13,00	BG	02049	NBR
TCS0103	100,00	123,80	13,00	B	01801	NBR
6973	100,00	125,00	12,00	BRG	01549	NBR
TCS0161	100,00	125,00	12,00	BRA	07322	NBR
TCS0623	100,00	125,00	13,00	BRG		NBR
6974	100,00	125,00	15,00	BRO		NBR
4613	100,00	130,00	12,00	BRG	01721	NBR
4640	100,00	130,00	12,00	BROF		FPM
TCS0030	100,00	130,00	13,00	BA	00043	NBR
TCS0625	100,00	130,00	13,00	BRG	01974	NBR
1484	100,00	136,50	12,70	BG		NBR
TCS0738	100,00	140,00	13,00	BRG		NBR

Código	Dimensões			Modelo	Ref. Mercado	Material
	Eixo	Externo	Altura			
TCS0626	100,00	180,00	12,00	BRG		NBR
1935	101,60	126,90	12,70	BG	00123	NBR
1482	101,60	127,00	9,50	B		NBR
1483	101,60	127,00	9,50	BS		MVQ
3996	101,60	127,00	9,50	BF		FPM
4299	101,60	127,00	16,00	BG	02194	NBR
3517	101,60	130,20	8,00	BF		FPM
1475	101,60	139,70	16,50	BG		NBR
TCS0902	101,80	127,10	11,90	BGO	01901	NBR
TCS0903	102,00	130,00	13,00	BR	00616	NBR
3314	104,80	130,20	12,70	B		NBR
4652	105,00	130,00	12,00	BRAGF	02696	FPM
TCS0627	105,00	130,00	12,00	BRGF	02985	FPM
TCS0734	105,00	130,00	12,00	BRG	02985	NBR
TCS0628	105,00	135,00	14,00	BRG		NBR
1480	105,00	140,00	13,00	BR	02195	NBR
4677	106,50	140,00	15,00	AGBR / K7	02894	NBR
TCS0724	107,00	140,00	13,00	BRG		NBR
TCS0629	107,95	152,40	12,70	BRG		NBR
4098	108,00	130,00	13,00	BRF		FPM
4339	110,00	120,00	7,00/10,00	GAE		PU
4669	110,00	125,00	9,00	AGGL		PU
TCS0630	110,00	130,00	12,00	BRG		NBR
1957	110,00	130,00	13,00	BRO	00803	NBR
1958	110,00	130,00	13,00	BR	00803	NBR
4210	110,00	130,00	13,00	BRGS	00803	MVQ
4548	110,00	130,00	13,00	BROF		FPM
TCS0631	110,00	135,00	12,00	BRG		NBR
4413	110,00	139,50	13,00	BG	00516	NBR
TCS0632	110,00	140,00	12,00	BRG		NBR
3274	110,00	140,00	12,50	AGGI		NBR/PTFE
4099	110,00	140,00	13,00	BRF		FPM
4177	110,00	140,00	13,00	BRF		FPM
TCS0633	110,00	140,00	13,00	BRGF		FPM
TCS0818	110,00	140,00	13,00	BRG		NBR
TCS0634	110,00	140,00	14,00	BRG		NBR
TCS0635	110,00	140,00	14,00	BRGF		FPM
3282	114,30	135,00	12,70	BRAGF		FPM
TCS0636	114,30	152,40	12,70	BRG		NBR
1476	114,30	155,55	14,00	BG	02180	NBR
TCS0637	115,00	145,00	14,00	BAGF		FPM
1488	116,00	168,50	13,00/27,50	AGJA		NBR
3615	117,00	168,00	15,80/27,50	AGBN / K7		NBR
TCS0638	118,00	150,00	12,00	BRG		NBR
TCS0109	120,00	144,95	15,00	BRAG	01884	NBR
4247	120,00	150,00	12,00	BRGF	02868	FPM
6343	120,00	150,00	12,00	BRF		FPM
TCS0639	120,00	150,00	13,00	BRG		NBR
TCS0640	120,00	150,00	14,00	BRGF		FPM
TCS0641	120,00	150,00	14,00	BRG		NBR
3585	120,00	152,40	11,50/23,50	AGJA1		NBR
TCS0154	121,10	160,20	35,00	BY	02713	NBR
4309	121,80	150,00	13,00	AGBA / K7		NBR
4502	122,00	142,00	10,00/15,00	AGBU / K7F		FPM

Código	Dimensões			Modelo	Ref. Mercado	Material
	Eixo	Externo	Altura			
3002	122,20	140,80	11,80	BRGS		MVQ
4410	122,20	140,80	11,80	BRGS	02115	MVQ
4417	122,20	140,80	11,80	BRGF	02612	FPM
3727	122,20	140,80	12,00	BRGF	02449	FPM
3855	123,85	158,75	12,70	B		NBR
3284	125,00	140,00	7,00	GA		NBR
3241	125,00	140,00	9,00/12,00	GAE		NBR
1513	125,00	150,00	10,00	BRO		NBR
4248	125,00	150,00	12,00	BRGF		FPM
6340	125,00	150,00	12,00	BRF		FPM
4670	125,00	150,00	13,00	BRG	02868	NBR
TCS0098	125,00	150,00	15,00	BG	01735	NBR
TCS0047	125,00	150,35	13,00	BR	00420	NBR
TCS0642	125,00	155,00	14,00	BRG		NBR
3297	127,00	152,40	12,70	BP		ACM
4446	127,00	158,75	16,00	AGBR / K7	02496	NBR
1491	127,00	159,00	15,00	BG		NBR
1555	127,00	159,00	24,00	AGBF / K7		NBR
3272	127,00	159,00	24,00	AGBJ / K7		NBR
4591	127,00	165,10	16,00	BG	00310	NBR
3299	129,00	160,00	14,00/17,00	AGBD / K7		NBR
3280	130,00	154,00	18,00	AGGJ		NBR/PU
TCS0841	130,00	160,00	12,00	BR	01193	NBR
TCS0643	130,00	160,00	13,00	BRGS		MVQ
TCS0121	130,00	160,00	14,00	BRGS	02069	MVQ
TCS0644	130,00	160,00	14,00	BAGF		FPM
TCS0645	130,00	160,00	14,00	BRG		NBR
TCS0817	130,00	160,00	14,00	BRG	02069	NBR
4391	130,00	160,00	15,00	BRF		FPM
1764	130,00	160,00	20,00	AGFD		NBR/PU
3841	130,00	160,00	15,50/20,00	AGBE / K7		NBR
4411	133,30	158,75	11,00	BRGS		MVQ
1918	133,30	158,75	12,70	BRGS	01972	MVQ
3271	135,00	158,75	11,00	BRGF		FPM
TCS0646	135,00	165,00	14,00	BRG		NBR
TCS0717	136,00	158,00	12,00	BRG		NBR
3895	136,00	165,50	15,00	AGFV		NBR/PU
3509	136,50	152,40	5,50	GA		NBR
3320	136,50	171,45	15,80	BG		NBR
4322	136,80	165,00	13,00	AGBA / K7		NBR
4430	136,80	165,00	13,00	AGBA / K7		NBR
3390	139,70	171,45	15,80	BGF		FPM
3145	140,00	155,00	9,00/12,00	GAE		NBR
TCS0739	140,00	160,00	12,00	BRG		NBR
TCS0647	140,00	160,00	14,00	BRG		NBR
1538	140,00	165,00	13,00/16,00	BRO		NBR
4500	140,00	170,00	13,00	BR	00502	NBR
TCS0648	140,00	170,00	15,00	BRGF		FPM
TCS0649	140,00	170,00	15,00	BRG		NBR
4376	140,00	170,00	16,00	BGF		FPM
1963	140,00	170,00	20,00	AGFD		NBR/PU
3988	140,00	170,00	14,50/16,00	AGBB / K7		FPM
3842	140,00	170,00	15,50/17,50	AGBE / K7		FPM
TCS0398	142,90	171,05	14,30	BR	00248	NBR

Código	Dimensões			Modelo	Ref. Mercado	Material
	Eixo	Externo	Altura			
4636	143,00	150,00	27,00	BRXE2	01090	NBR
TCS0650	145,00	170,00	12,00	BRG		NBR
TCS0651	145,00	170,00	13,00	BRG		NBR
TCS0652	145,00	180,00	12,00	BRGF		FPM
3298	146,00	168,25	16,00	B	01928	NBR
3242	150,00	165,00	9,00/12,00	GAE		NBR
1494	150,00	174,00	28,00	AGFO		NBR
3240	150,00	176,00	13,00/17,00	AGBD / K7		NBR
4494	150,00	176,00	14,50/18,50	AGBE / K7		NBR
TCS0653	150,00	180,00	12,00	BR		NBR
3251	150,00	180,00	14,50	AGBB / K7		NBR
TCS0088	150,00	180,00	15,00	BR	01424	NBR
3518	150,00	180,00	16,00	AGBM / K7		NBR
3394	155,00	190,00	17,00	AGBC / K7		NBR
3162	155,00	195,00	18,00	AGBB / K7		NBR
4629	158,75	196,85	12,70	B		NBR
TCS0654	160,00	190,00	14,00	BRGF		FPM
TCS0655	160,00	190,00	15,00	BRGF		FPM
TCS0735	160,00	190,00	15,00	BRG		NBR
4691	160,00	196,00	17,00	AGBD / K7		NBR
3588	165,00	190,00	15,50/17,00	AGBC / K7		NBR
3250	165,00	195,00	11,50/16,00	BRO		NBR
3713	165,00	195,00	16,50/18,00	AGBB / K7		NBR
TCS0656	165,00	200,00	15,00	BRGF		FPM
3270	167,80	198,00	13,00/17,70	AGBI / K7		NBR
TCS0923	168,00	188,00	31,50	BAG	02246	NBR
1970	168,00	198,00	16,50/20,00	BRO		NBR
4329	170,00	197,00	15,00	BR		NBR
TCS0657	180,00	220,00	15,00	BR		NBR
3506	190,00	210,00	10,00	GA		PU
TCS0039	190,00	220,00	14,80	BR	00268	NBR
TCS0658	190,00	220,00	15,00	BRGF		FPM
3566	190,00	220,00	16,00/18,00	AGBB / K7		NBR
4637	195,00	225,00	15,00	BR		NBR
4366	200,00	230,00	13,00	BR		NBR
TCS0850	200,00	230,00	13,00	BR		NBR
TCS0659	200,00	230,00	15,00	BRG		NBR
TCS0660	209,55	260,35	15,88	B		NBR
TCS0661	220,00	260,00	22,00	BRG		NBR
TCS0662	230,00	254,00	12,00	BA		NBR
TCS0663	240,00	270,00	15,00	BRG		NBR
TCS0696	8,40/14,85	18,50	7,50/10,60	NF		FPM
TCS0664	240,00	280,00	15,00	BRG		NBR
TCS0665	250,00	280,00	15,00	BRGF		FPM
TCS0666	250,00	280,00	15,00	BRG		NBR

Código	Dimensões			Modelo	Mercado	Material
	Eixo	Externo	Altura			
1023	50,00	62,00	5,00/7,00	AGJB		NBR
1054	41,30	49,20	6,00	BAG	01963	NBR
1081	60,00	90,00	10,00	BRG	00517	NBR
1117	56,00	71,00	9,00	GA		NBR
1153	24,00	32,00	5,00/6,00	AGGD		NBR
1243	42,00	58,80	12,70	AGFJ		NBR
1256	55,00	70,00	12,00	BRXE	02517	NBR / PU
1258	50,00	65,10	10,00	BRXE		NBR
1302	65,00	100,00	9,50	BR		NBR
1331	63,50	82,55	9,50	AGGL		NBR
1335	69,85	95,25	14,00	AGK1		PU
1337	50,80	68,30	9,50	GA		PU
1338	63,50	82,55	10,00	GA		PU
1340	38,10	57,15	9,50	GA		PU
1341	60,30	79,40	9,50	GA		PU
1342	44,00	57,00	6,50	GA		PU
1344	50,80	63,50	6,50	GA		PU
1347	69,80	82,55	8,00	GA		PU
1354	50,80	70,00	9,50	AGGL		PU
1357	82,55	107,95	14,50	GA		PU
1364	88,90	114,30	13,00	GA		PU
1384	38,10	50,80	6,40	GA		NBR
1388	82,55	95,25	8,00	GA		PU
1403	14,00	50,50	46,00	AGGF	02020	ASBR
1405	49,20	68,15	12,70	BAF	00185	FPM
1426	28,60	38,00	7,00	BRG	01022	NBR
1448	57,20	76,20	9,50	GA		PU
1449	49,20	68,25	12,70	BAS		MVQ
1450	76,20	88,90	8,00	GA		PU
1451	63,50	76,20	8,00	GA		PU
1452	57,15	69,85	8,00	GA		PU
1453	50,80	63,50	8,00	GA		PU
1454	44,50	57,15	8,00	GA		PU
1455	38,10	50,80	8,00	GA		PU
1456	50,00	70,00	9,00	BA		NBR
1457	69,90	88,90	9,50	BR		NBR
1458	38,00	52,00	10,00	BR	00479	NBR
1459	50,00	80,00	10,00	BA		NBR
1460	57,10	76,20	12,70	BRG	02193	NBR
1461	54,00	73,00	11,00	BAG	02207	NBR
1462	31,70	50,80	12,70	BRG		NBR
1463	63,50	76,10	9,50	BR	00907	NBR
1464	28,00	38,00	5,50	BR		NBR
1465	48,00	61,00	6,50	BA		NBR
1466	54,00	77,80	12,70	BAS		MVQ
1467	54,00	73,00	11,00	BAGS	02207	MVQ
1469	73,00	101,60	15,87	BAGG		NBR
1470	66,70	95,25	12,70	BR	00379	NBR
1471	37,00	50,00	12,00	BR		NBR
1474	19,00	31,75	11,00	BAG		NBR
1475	101,60	139,70	16,50	BG		NBR
1476	114,30	155,55	14,00	BG	02180	NBR
1477	79,40	104,80	11,00	BA		NBR
1478	19,05	31,75	8,00	BA	00989	NBR

Código	Dimensões			Modelo	Mercado	Material
	Eixo	Externo	Altura			
1479	54,00	81,00	20,00	BABE	01933	NBR
1480	105,00	140,00	13,00	BR	02195	NBR
1481	92,10	123,85	21,00	BG	01251	NBR
1482	101,60	127,00	9,50	B		NBR
1483	101,60	127,00	9,50	BS		MVQ
1484	100,00	136,50	12,70	BG		NBR
1488	116,00	168,50	13,00/27,50	AGJA		NBR
1489	27,50	37,70	7,50	AGFZ		NBR
1491	127,00	159,00	15,00	BG		NBR
1494	150,00	174,00	28,00	AGFO		NBR
1495	44,30	81,00	12,50	BR	02196	NBR
1496	15,80	28,60	6,40	BRG		NBR
1497	19,00	31,60	7,70	BR	02263	NBR
1498	22,20	35,00	9,50	BRGF		FPM
1499	30,00	40,00	7,00	BR	01535/01903	NBR
1500	30,00	46,40	10,00	BA	01831	NBR
1501	19,00	35,00	7,00	BAG		NBR
1502	30,00	42,95	9,50	BA	00813	NBR
1503	22,00	35,00	7,00	BAG		NBR
1505	50,80	60,30	6,40	GA		NBR
1506	46,00	65,00	16,00	AGFV		NBR/PU
1508	50,00	60,00	7,00/9,50	GAG		PU
1509	60,00	70,00	7,50/9,50	GAE		NBR
1511	100,00	110,00	7,00/10,00	GAE		NBR
1512	28,60	52,40	7,00	BRG		NBR
1513	125,00	150,00	10,00	BRO		NBR
1514	31,75	44,45	8,00	GA		NBR
1515	51,00	65,00	8,00	BRGH		NBR/NYLON
1516	40,00	55,00	9,00	BRGH		NBR/NYLON
1517	35,00	52,00	12,00	BRG	00758/00912	NBR
1518	28,60	41,20	10,00	BRG		NBR
1520	50,00	65,00	7,00/10,00	GAE		NBR
1521	22,20	35,00	9,50	BRG		NBR
1522	33,00	51,00	8,00	BR		NBR
1523	40,00	50,00	6,50/10,00	GAE		NBR
1524	40,00	60,00	10,00	B		NBR
1525	85,00	95,00	7,00/10,00	GAE		PU
1526	68,00	90,00	9,50	B		NBR
1527	17,00	30,00	7,00	BRG	02730	NBR
1528	41,30	61,90	13,50	AGFJ		NBR/PU
1529	45,00	55,00	7,00/10,00	GAE		PU
1531	50,80	70,00	5,00	GA		NBR
1532	85,70	107,95	7,90	AGFC	01900	NBR
1533	63,50	95,25	13,00	B		NBR
1534	68,00	90,00	10,00	BR	02445	NBR
1535	50,00	80,00	10,00	BRGG		NBR
1536	44,50	63,50	8,00	GA		NBR
1537	41,30	50,80	5,00	GA		NBR
1538	140,00	165,00	13,00/16,00	BRO		NBR
1539	45,00	70,00	10,00	BRGG		NBR
1540	55,00	66,00	7,50/10,00	GAE		PU
1541	69,80	101,60	15,00	BG		NBR
1542	80,96	107,95	13,50	BG		NBR
1543	88,90	114,30	20,50	BG		NBR

Código	Dimensões			Modelo	Mercado	Material
	Eixo	Externo	Altura			
1544	63,50	82,55	12,70	B	01790	NBR
1545	46,00	57,15	7,00/9,50	GAE		PU
1546	59,00	75,00	8,00	BRG		NBR
1547	68,00	90,00	10,00	BAG	00228	NBR
1548	90,00	110,00	12,00	BR	02574	NBR
1549	60,00	80,00	8,00	BR	00036	NBR
1550	69,80	100,00	11,00	B		NBR
1551	45,00	62,00	8,50	BR		NBR
1552	73,00	90,00	7,00/11,00	AGGR		NBR
1554	42,00	62,00	7,50	BRG		NBR
1555	127,00	159,00	24,00	AGBF / K7		NBR
1600	35,00	52,00	14,50	AGFV		NBR/PU
1655	80,00	95,00	5,00	GA		PU
1656	57,15	69,85	8,00/10,50	GAE		NBR
1666	60,30	79,35	9,50	BAG	02077	NBR
1716	57,15	85,70	12,70	BR		NBR
1717	70,00	85,00	7,00	GA	02637	PU
1720	88,90	116,00	15,00/30,00	AGGS		NBR
1764	130,00	160,00	20,00	AGFD		NBR/PU
1780	44,50	68,20	15,90	BRG	01679	NBR
1803	70,00	80,00	7,00	GA		NBR
1827	63,50	77,80	9,50	GA		PU
1842	69,85	95,25	9,50	GA		PU
1888	60,30	85,70	22,80	BABE	02090	NBR
1892	80,00	90,00	7,00/10,00	GAE		NBR
1896	40,00	60,00	18,00	AGFV		MVQ/PU
1901	44,50	54,00	4,80	BA	00749	NBR
1917	71,00	86,00	5,00	GA		PU
1918	133,30	158,75	12,70	BRG	01972	MVQ
1919	70,00	80,00	7,00/9,00	GAE		NBR
1923	50,00	65,00	8,00	GA		PU
1925	90,00	110,00	10,00	GA		PU
1926	80,00	100,00	10,00	GA		PU
1927	35,00	50,00	12,00	BAG		NBR
1928	45,00	65,00	15,00	AGFK		NBR/PU
1930	40,00	56,00	9,00	BAG	01265	NBR
1931	38,10	63,50	8,00	BA		NBR
1933	49,00	65,00	10,00	BAG	01241	NBR
1934	49,00	68,00	12,00	BAG	01262	NBR
1935	101,60	126,90	12,70	BG	00123	NBR
1936	55,00	80,00	13,00	BAG	00498	NBR
1940	55,00	75,00	22,00	AGFV		NBR/PU
1947	60,00	75,00	7,50	GA		NBR
1950	54,00	65,00	3,20	GA		NBR
1951	60,30	85,75	22,80	AGFS		NBR
1952	88,90	152,40	39,10	AGFN	02018	NBR
1955	82,60	134,55	41,20	AGFN	02019	NBR
1957	110,00	130,00	13,00	BRO	00803	NBR
1958	110,00	130,00	13,00	BR	00803	NBR
1959	85,00	110,00	12,00	BRG	01767	NBR
1960	52,40	74,70	8,40	GGGX	02026	NBR
1963	140,00	170,00	20,00	AGFD		NBR/PU
1968	57,15	84,13	9,00	AGGN		NBR
1969	45,00	60,00	8,00	GA		PU



Código	Dimensões			Modelo	Mercado	Material
	Eixo	Externo	Altura			
1970	168,00	198,00	16,50/20,00	BRO		NBR
1975	30,00	46,00	20,00	BRG		NBR
1983	64,00	78,00	8,00	GA		PU
1984	47,60	69,85	9,50	BR	01699	NBR
1986	44,45	61,90	9,50	GA		PU
3002	122,20	140,80	11,80	BRGS		MVQ
3003	78,00	100,00	13,00	BRGS	01917	MVQ
3010	60,00	85,00	10,00	BROF		FPM
3011	53,90	73,00	12,70	B	00037	NBR
3012	28,60	41,30	9,40	BA	01962	NBR
3013	55,00	69,00	8,00/10,00	GAG		PU
3014	46,00	57,00	7,00/10,00	GAG		NBR
3015	66,00	79,00	8,00/9,50	GAG		PU
3025	95,00	125,00	20,00	BRGG		NBR
3026	90,00	120,00	20,00	AGGT		NBR/PU
3027	60,30	82,50	11,00	BRGS	02116	MVQ
3028	42,00	62,00	14,50	AGFV		NBR/PU
3046	76,20	88,90	8,00/11,00	GAG		PU
3051	70,00	84,00	7,00/10,00	GAG		PU
3052	80,00	94,00	8,50/11,00	GAG		PU
3055	50,80	69,85	15,80	AGGL		PU
3108	50,00	60,00	7,00	BA		NBR
3109	55,00	68,00	7,00	BA		NBR
3110	25,00	35,00	7,00	BA	01543	NBR
3115	84,00	99,00	8,00/11,00	GAE		PU
3122	45,00	65,00	12,00	AGFV		NBR/PU
3123	22,20	50,80	12,70	BRG		NBR
3145	140,00	155,00	9,00/12,00	GAE		NBR
3149	50,80	58,80	3,00/4,60	AGJC	02819	NBR
3150	57,10	65,30	3,10/4,50	AGJC		NBR
3152	20,70	30,25	3,20	AGGX		NBR
3162	155,00	195,00	18,00	AGBB / K7		NBR
3163	18,20	30,00	6,00	BRG	02830	NBR
3190	96,00	109,00	8,00	GA		NBR
3191	80,00	94,00	8,00	GA		NBR
3207	65,00	120,00	12,00	BAGG		NBR
3212	57,10	74,60	8,50	BRGH		NBR/NYLON
3215	22,00	35,00	7,00	BRG	02572/02579	NBR
3216	80,00	100,00	10,00	BAG	02664	NBR
3228	40,00	60,00	18,00	AGFV		NBR/PU
3235	57,00	80,00	16,50	AGFV		NBR/PU
3239	35,00	65,00	14,50	AGBC / K7		NBR
3240	150,00	176,00	13,00/17,00	AGBD / K7		NBR
3241	125,00	140,00	9,00/12,00	GAE		NBR
3242	150,00	165,00	9,00/12,00	GAE		NBR
3243	40,00	55,00	10,00	AGFV		NBR/PU
3244	40,00	60,00	6,00	BRG		NBR
3246	60,00	90,00	8,00	AGFQ		PU
3247	60,00	90,00	11,00/14,00	BRGG	5960	NBR
3249	70,00	95,00	13,00	AGBB / K7		NBR
3250	165,00	195,00	11,50/16,00	BRO		NBR
3251	150,00	180,00	14,50	AGBB / K7		NBR
3253	57,00	82,00	17,00	AGFV		NBR/PU
3254	55,00	72,00	10,00	BR	01550	NBR

Código	Dimensões			Modelo	Mercado	Material
	Eixo	Externo	Altura			
3255	70,00	90,00	10,00	BRG	01135/02192	NBR
3256	50,00	68,00	9,00	BRG	02108	NBR
3257	30,00	44,00	11,00	AGFV		NBR/PU
3258	45,00	65,00	10,00	BRG	00359	NBR
3264	55,00	75,00	16,00	AGFK		NBR/PU
3265	45,00	65,00	8,00	BR	02324	NBR
3266	40,00	60,00	25,00	AGGP		NBR/PU
3267	44,50	63,50	18,00	AGBG / K7		NBR
3268	45,00	70,00	14,50	AGBB / K7		NBR
3269	35,00	92,00/98,00	17,00/27,00	AGBH / K7		NBR
3270	167,80	198,00	13,00/17,70	AGBI / K7		NBR
3271	135,00	158,75	11,00	BRGF		FPM
3272	127,00	159,00	24,00	AGBJ / K7		NBR
3273	50,00	63,00	4,00	GA		PU
3274	110,00	140,00	12,50	AGGI		NBR/PTFE
3276	35,00	55,00	11,00	BRG		NBR
3277	40,00	62,00	10,00	BRG	01322	NBR
3278	42,00	65,00	10,00	BRAGF		FPM
3279	25,00	31,00	7,00	GR		NBR
3280	130,00	154,00	18,00	AGGJ		NBR/PU
3282	114,30	135,00	12,70	BRAGF		FPM
3283	58,00	80,00	12,00	BRG	02326	NBR
3284	125,00	140,00	7,00	GA		NBR
3286	60,30	79,40	8,50/18,00	AGFP		NBR
3291	28,00	57,00	9,50	BR		NBR
3292	57,10	79,40	9,50	BR		NBR
3294	48,00	62,00	8,00	BRG	00566	NBR
3295	57,15	76,20	10,00	BAF		FPM
3296	90,00	110,00	13,00	BAG	01416	NBR
3297	127,00	152,40	12,70	BP		ACM
3298	146,00	168,25	16,00	B	01928	NBR
3299	129,00	160,00	14,00/17,00	AGBD / K7		NBR
3308	44,50	66,70	15,80	BG		NBR
3309	60,30	79,40	15,00	AGBL / K7		NBR
3314	104,80	130,20	12,70	B		NBR
3316	40,00	62,00	8,00	BRG		NBR
3317	50,00	72,00	12,00	BRG	01861	NBR
3320	136,50	171,45	15,80	BG		NBR
3321	76,20	95,25	13,50/14,00	AGBK / K7		NBR
3326	95,30	114,25	12,00	BGF	02125	FPM
3327	56,50	65,00	6,30	AGFR		NBR
3333	25,00	38,00	8,00	BG	01118	NBR
3334	45,00	57,00	10,00	BG		NBR
3335	25,00	47,00	10,00	BR	00266	NBR
3339	76,20	114,30	7,00	GGGX		NBR
3341	80,00	94,00	8,00/13,00	GAE		PU
3351	25,40	39,70	6,50	BAG		NBR
3352	50,00	66,50	6,30	AGGL		NBR
3353	47,60	66,70	8,00	BAG		NBR
3354	50,80	69,85	8,00	BAG		NBR
3356	40,00	72,00	7,00	BR		NBR
3357	44,45	66,70	7,00	GGGX		NBR
3358	50,80	73,00	6,50	GGGX		NBR
3359	63,50	92,07	9,00	GGGX		NBR

Código	Dimensões			Modelo	Mercado	Material
	Eixo	Externo	Altura			
3360	48,00	75,00	14,50	AGBB / K7	6025	NBR
3361	45,00	76,00	12,00	BRGG		NBR
3362	90,00	104,00	8,00/13,00	GAE		PU
3363	95,00	109,00	8,00/14,00	GAE		PU
3368	100,00	114,00	8,00/11,00	GAG		PU
3370	82,50	114,30	12,70	BG	01923	NBR
3388	75,00	100,00	10,00	BA	00609	NBR
3389	90,00	115,00	12,50	BAG		NBR
3390	139,70	171,45	15,80	BGF		FPM
3391	35,00	50,80	7,00	BAG		NBR
3392	38,10	55,55	9,00	BA		NBR
3393	35,00	50,00	11,00	AGFV		NBR/PU
3394	155,00	190,00	17,00	AGBC / K7		NBR
3395	40,00	52,00	7,00/10,00	GAE		PU
3396	50,00	62,00	7,00/10,00	GAE		PU
3397	63,00	77,00	8,00/11,00	GAE		PU
3401	90,00	100,00	7,00/10,00	GAE		NBR
3417	85,00	99,00	8,00/13,00	GAE		PU
3477	50,80	60,30	7,00	GA		PU
3478	60,00	70,00	7,00	GA		PU
3479	65,00	75,00	7,00	GA		PU
3480	70,00	80,00	7,00	GA		PU
3482	75,00	90,00	6,50	AGJG		NBR
3483	85,00	95,00	7,00	GA		PU
3484	28,00	35,00	4,80/7,50	AGGA		NBR
3491	95,00	109,00	8,00/11,00	GAG		PU
3504	70,00	80,00	5,50	GA		PU
3505	90,00	105,00	6,00	GA		PU
3506	190,00	210,00	10,00	GA		PU
3507	40,00	62,00	10,00	B		NBR
3508	40,00	62,00	11,50	BRG	01109	NBR
3509	136,50	152,40	5,50	GA		NBR
3513	85,00	110,00	12,00	BR	01767	NBR
3514	45,00	73,10	13,00/17,70	BAGO		NBR
3515	88,90	101,60	8,00	GA		PU
3516	44,50	57,15	12,70	BR		NBR
3517	101,60	130,20	8,00	BF		FPM
3518	150,00	180,00	16,00	AGBM / K7		NBR
3521	42,00	62,00	21,50	AGGJ		NBR/PU
3526	45,00	76,00	12,00	BRGGF		FPM
3534	90,00	120,00	13,00	BRG	00497	NBR
3535	74,60	114,30	13,00	B		NBR
3536	60,00	78,00	9,00	BRGF		FPM
3540	70,00	80,00	7,00	GAE		PU
3541	80,00	90,00	7,00/11,00	GAE		PU
3542	80,00	90,00	7,00	GA		NBR
3543	90,00	100,00	7,50	GAE		PU
3544	90,00	100,00	7,00	GA		NBR
3565	57,20	92,00	18,00	BG	00014	NBR
3566	190,00	220,00	16,00/18,00	AGBB / K7		NBR
3571	82,50	107,95	9,50	BAGF		FPM
3572	85,00	120,00	12,00	BAGG		NBR
3573	49,20	68,22	8,00	BRGF		FPM
3581	63,50	88,90	12,70	BAG	00120/01863	NBR

Código	Dimensões			Modelo	Mercado	Material
	Eixo	Externo	Altura			
3583	82,50	101,60	9,50	BAG		NBR
3585	120,00	152,40	11,50/23,50	AGJA1		NBR
3588	165,00	190,00	15,50/17,00	AGBC / K7		NBR
3615	117,00	168,00	15,80/27,50	AGBN / K7		NBR
3679	88,90	104,77	8,00	GA		PU
3690	42,00	55,00	9,00	BR	02058	NBR
3691	42,00	58,00	7,00	BR	02059	NBR
3692	80,00	100,00	12,00	BRGG		NBR
3698	25,40	42,86	9,50	AGGK		PTFE
3699	28,60	47,60	8,70	AGGK		PTFE
3700	31,70	50,80	9,50	AGGK		PTFE
3701	34,92	53,97	9,00	AGGK		PTFE
3702	75,00	100,00	10,00	BAG	02671	FPM
3712	69,80	92,00	14,20	BRG	00891	NBR
3713	165,00	195,00	16,50/18,00	AGBB / K7		NBR
3727	122,20	140,80	12,00	BRGF	02449	FPM
3735	44,50	63,50	8,00/9,00	BRGF	02104	FPM
3736	30,00	44,00	14,00	AGFV		NBR/PU
3737	45,00	60,00	16,00	AGGH		NBR/PU
3738	45,00	65,00	18,50	AGFV		NBR/PU
3775	45,00	55,00	4,00	GA		NBR
3796	80,00	100,00	10,00	BRG	02664	NBR
3820	60,00	74,00	8,00	GA		PU
3821	75,00	89,00	8,00	GA		PU
3835	65,00	90,00	10,00	BRG	00051	NBR
3840	70,00	115,00	13,00/17,00	AGFMF		FPM
3841	130,00	160,00	15,50/20,00	AGBE / K7		NBR
3842	140,00	170,00	15,50/17,50	AGBE / K7		FPM
3849	64,00	80,00	9,00	BRAG	05055	NBR
3854	55,00	78,00	12,20	BRGF		FPM
3855	123,85	158,75	12,70	B		NBR
3857	70,00	85,00	7,00	GR	02637	NBR
3858	60,00	72,00	6,00	GR	02636	NBR
3883	30,00	37,00	4,00	GR	02643	NBR
3886	57,00	70,00	5,00/8,00	GAE		NBR
3887	66,70	89,50	10,00	BRGF		FPM
3888	69,85	139,70	13,50/30,00	AGFH		NBR
3889	60,30	88,90	17,80	BG		NBR
3895	136,00	165,50	15,00	AGFV		NBR/PU
3899	17,00	35,00	8,00	BA	01511BR	NBR
3900	25,00	47,00	7,00	BR		NBR
3933	40,00	50,00	4,00	GR	02633	NBR
3951	40,00	62,00	7,00	BR		NBR
3952	42,00	68,00	10,00	BR		NBR
3955	82,55	107,95	9,50	AGFW		FELTRO
3988	140,00	170,00	14,50/16,00	AGBB / K7		FPM
3996	101,60	127,00	9,50	BF		FPM
4080	66,60	97,00	13,00	AGJH		NBR
4098	108,00	130,00	13,00	BRF		FPM
4099	110,00	140,00	13,00	BRF		FPM
4102	94,00	120,00	13,00	B		NBR
4126	65,00	94,60	12,50	AGJI		NBR
4128	95,00	120,00	13,00	BRG		NBR
4137	60,40	79,35	9,30	BR	01050	NBR

Código	Dimensões			Modelo	Mercado	Material
	Eixo	Externo	Altura			
4144	30,00	62,00	12,50	AGBO / K7	5175	NBR
4152	30,00	40,00	6,00/7,00	BRG		NBR
4163	80,00	105,00	13,00	GRF		FPM
4173	25,00	38,00	14,50	AGJJF	02797	FPM
4174	35,00	45,15	15/24	AGJL	02336	NBR
4177	110,00	140,00	13,00	BRF		FPM
4205	92,00	123,80	16,00	BG	00442	NBR
4210	110,00	130,00	13,00	BRGS	00803	MVQ
4211	95,00	115,00	13,00	BRF	02690	FPM
4215	82,55	107,95	17,00	BAGGF		FPM
4218	95,00	115,00	13,00	GRF		FPM
4222	50,00	80,00	8,30	GGGX		NBR
4242	76,20	101,60	14,00	AGK1		PU
4243	63,00	85,00	8,00	BRF		FPM
4244	95,00	120,00	12,00	BRGF		FPM
4247	120,00	150,00	12,00	BRGF	02868	FPM
4248	125,00	150,00	12,00	BRGF		FPM
4283	55,00	90,00	10,00	BRG		NBR
4286	27,00	76,10	16,00	AGJO		NBR
4293	46,00	65,60	11,10	GRX	01546	NBR
4299	101,60	127,00	16,00	BG	02194	NBR
4301	89,00	123,00	23,00	AGBQ / K7		NBR
4307	88,90	122,90	18,70	AGJR	02484	NBR
4308	60,00	78,00	9,00	BRG	00305	NBR
4309	121,80	150,00	13,00	AGBA / K7		NBR
4322	136,80	165,00	13,00	AGBA / K7		NBR
4327	60,00	80,00	12,00	BAG	01392	NBR
4328	82,00	100,00	10,00	BR		NBR
4329	170,00	197,00	15,00	BR		NBR
4331	65,00	80,00	5,00	GA		PU
4335	65,00	80,00	8,00	BR	01160	NBR
4336	44,45	63,50	9,50	GA		PU
4339	110,00	120,00	7,00/10,00	GAE		PU
4362	25,00	37,00	6,00	GA		PU
4363	65,00	79,00	7,00	GA		PU
4364	63,50	82,55	15,20	BA		NBR
4365	75,00	100,00	13,00	BAX	01687	NBR
4366	200,00	230,00	13,00	BR		NBR
4376	140,00	170,00	16,00	BGF		FPM
4377	85,70	119,00	12,70	B	00025	NBR
4386	47,00	65,00	16,50	AGGJ		NBR/PU
4391	130,00	160,00	15,00	BRF		FPM
4397	95,00	110,00	9,00	BRF		FPM
4399	73,00	95,25	7,30	GGGX		NBR
4402	65,00	96,90	12,70	AGBO / K7		NBR
4403	85,00	100,00	12,00	GRF		FPM
4408	85,00	99,00	8,00/11,00	GAG		PU
4410	122,20	140,80	11,80	BRGS	02115	MVQ
4411	133,30	158,75	11,00	BRGS		MVQ
4412	87,30	120,80	14,30	BG	00085	NBR
4413	110,00	139,50	13,00	BG	00516	NBR
4415	78,00	110,00	13,00	BG	00819	NBR
4417	122,20	140,80	11,80	BRGF	02612	FPM
4418	55,00	80,00	10,90	BRG	00459	NBR

Código	Dimensões			Modelo	Mercado	Material
	Eixo	Externo	Altura			
4420	50,00	80,00	10,00	BAG		NBR
4421	50,00	90,00	10,00	BAGF		FPM
4430	136,80	165,00	13,00	AGBA / K7		NBR
4434	65,00	90,00	13,00	BAG	00164	NBR
4439	63,50	82,55	11,10	BGF		FPM
4440	34,93	53,97	7,94	BA		NBR
4441	50,80	73,00	7,00/11,50	AGJY		NBR
4442	50,80	70,00	7,50	AGNV		NBR
4446	127,00	158,75	16,00	AGBR / K7	02496	NBR
4451	90,00	105,00	4,00	GA		PU
4453	45,00	52,00	4,00	GR		NBR
4455	55,00	80,00	10,00	BA		NBR
4460	55,00	72,00	10,00	BRGF		FPM
4461	85,00	95,00	5,00	GA		PU
4462	60,00	70,00	5,00	GA		PU
4479	50,00	68,25	11,00	AGK1		PU
4484	72,00	95,00	10,00	BRG		NBR
4489	55,00	90,00	10,00	BRGF		FPM
4491	45,00	75,00	10,00	BR		NBR
4492	75,00	125,00	12,00/20,00	BRGGEF		FPM
4493	38,00	53,00	5,00/8,00	GAE		NBR
4494	150,00	176,00	14,50/18,50	AGBE / K7		NBR
4496	50,80	80,00	12,70	B	00660	NBR
4498	55,00	78,00	12,20	BRG		NBR
4499	95,00	115,00	13,00	BR	02690	NBR
4500	140,00	170,00	13,00	BR	00502	NBR
4501	81,00	117,50	14,30	B	00002	NBR
4502	122,00	142,00	10,00/15,00	AGBU / K7F		FPM
4510	35,00	50,00	8,00	BRG	00962	NBR
4513	40,00	55,00	8,00	BRG	01707	NBR
4514	30,00	62,00	10,00	BAG	01273	NBR
4515	50,00	65,00	9,00	BRG	01783	NBR
4518	35,00	55,00	8,00	BR	01980	NBR
4519	25,00	36,00	7,00	BR	01515	NBR
4520	20,00	35,00	6,00	BA	00715	NBR
4525	44,00	80,00	12,00	BAG	00775	NBR
4526	57,20	73,00	8,00	BAG	02066	NBR
4538	62,00	100,00	12,00	BAG		NBR
4548	110,00	130,00	13,00	BROF		FPM
4549	36,00	52,00	11,00	BRG		NBR
4550	49,00	76,00	17,40	BRG		NBR
4551	78,00	100,00	13,00	BRG		NBR
4552	78,00	100,00	17,50	AGJT		NBR
4553	49,00	76,10	17,50	GB/AGJU	01199	NBR
4554	40,00	62,00	12,00	GB/AGJU		NBR
4557	30,00	52,00	7,00	BAG	02006	NBR
4570	50,00	90,00	10,00	BRG		NBR
4571	22,00	35,00	7,00	BR	00294/01716	NBR
4572	45,00	64,95	12,00	BR	01344	NBR
4573	40,00	55,15	10,00	BR	01745	NBR
4575	30,00	50,00	11,00	BRG	00911	NBR
4584	59,00	85,60	17,50	GB/AGJU	00556/5280	NBR
4585	59,90	85,60	17,50	BRG	5243	NBR
4588	34,00	62,10	10,00	BRG	01157	NBR

Código	Dimensões			Modelo	Mercado	Material
	Eixo	Externo	Altura			
4589	28,60	39,70	9,50	BR	00054	NBR
4590	35,00	58,00	10,00	BR	01551	NBR
4591	127,00	165,10	16,00	BG	00310	NBR
4592	74,00	114,00	11,00	BG	00573	NBR
4593	49,20	70,00	16,00	BRG	5266	NBR
4594	62,00	100,05	17,00	BAG	01425	NBR
4595	54,00	76,20	12,70	BAG	01864	NBR
4596	54,00	73,00	16,00	BRG	5305	NBR
4598	70,00	79,00	5,00	AGFA		NBR
4602	89,80	123,80	17,00	BRG	6003	NBR
4603	63,00	90,00	15,00	BRG	5307	NBR
4604	49,20	68,30	8,00	BAS	00185	MVQ
4605	55,00	75,00	10,00	BRG	00804	NBR
4606	44,50	62,00	10,00	BRG	00063	NBR
4607	55,00	90,00	12,50	BG	00964	NBR
4608	24,00	47,00	7,00	BRG	00763	NBR
4609	22,00	40,00	7,00	BRG	00761	NBR
4610	79,00	110,00	17,40	AGJU	02035	NBR
4613	100,00	130,00	12,00	BRG	01721	NBR
4615	38,10	63,50	12,70	BRG	00019/02034	NBR
4616	50,00	82,00	12,00	BRGF		FPM
4617	90,00	154,00	13,00	BRGEF		FPM
4618	85,70	111,15	11,50	BAGGF		FPM
4619	88,90	114,30	11,90	BG	00300	NBR
4622	75,90	95,00	11,30	BRG	01856	NBR
4623	90,00	170,00	13,00	BRGEF		FPM
4627	48,00	65,00	10,00	BRF		FPM
4628	35,00	47,05	10,00	BRG	00520	NBR
4629	158,75	196,85	12,70	B		NBR
4630	50,00	90,00	8,00	BRG		NBR
4631	80,00	100,00	10,00	BRGF		FPM
4632	47,62	69,85	7,90	BAG		NBR
4633	90,00	140,00	13,00	B		NBR
4634	30,00	72,00	20,00	GRG		NBR
4635	30,00	62,00	18,00	GRG		NBR
4636	143,00	150,00	27,00	BRXE2	01090	NBR
4637	195,00	225,00	15,00	BR		NBR
4638	70,00	100,00	10,00	BRG	00866	NBR
4639	82,55	114,33	6,35	GA		NBR
4640	100,00	130,00	12,00	BROF		FPM
4641	50,00	100,00	7,50	AGBS		NBR
4643	69,47	82,55	8,00	GA		PU
4645	56,00	70,00	7,50	GA		PU
4646	95,00	130,00	12,00	BG		NBR
4647	31,75	50,80	8,70	AGGK		PTFE
4648	40,00	53,00	8,00	GAGE		NBR
4649	35,00	52,00	8,30	GAGE		NBR
4651	38,00	53,00	8,00	GAGE		NBR
4652	105,00	130,00	12,00	BRAGF	02696	FPM
4654	52,00	68,00	8,00	BRF		FPM
4655	55,00	75,00	8,00	BAGF		FPM
4657	40,00	80,10	10,00	BR	00913	NBR
4658	47,60	63,50	7,93	BRGF		FPM
4659	30,00	72,00	6,50	BRGE1	02672	NBR

Código	Dimensões			Modelo	Mercado	Material
	Eixo	Externo	Altura			
4660	35,00	63,50	12,70	BG	00033	NBR
4662	87,30	120,78	15,37	AGBR / K7		NBR
4663	47,60	89,85	12,00	BRG	6575	NBR
4666	82,55	98,43	7,94	GA		PU
4669	110,00	125,00	9,00	AGGL		PU
4670	125,00	150,00	13,00	BRG	02868	NBR
4671	44,45	63,50	12,70	BAG	02580	NBR
4672	44,20	71,45	14,80	BRG	01119	NBR
4673	76,20	110,00	9,50	BAG		NBR
4674	49,00	75,00	11,00	BR	01017	NBR
4675	60,00	80,00	13,00	BAG		NBR
4677	106,50	140,00	15,00	AGBR / K7	02894	NBR
4678	60,30	92,00	12,00	BAGE	00334	NBR
4679	55,60	107,95	12,70	BAG		NBR
4684	44,50	66,65	12,70	BR	00128	NBR
4685	80,00	110,00	12,00	BRG	00900	NBR
4689	39,20	66,65	7,90	BAG		NBR
4690	39,70	60,30	7,90	BAG		NBR
4691	160,00	196,00	17,00	AGBD / K7		NBR
4694	74,50	80,10	22,00	BRXE2	01874	NBR
4695	56,00	70,00	8,00/10,00	AGJB		NBR
4698	39,70	54,00	12,70	AGVVF		FPM/PU
4700	73,00	101,60	12,70	BG	00116	NBR
4701	35,00	65,00	12,00	BRG		NBR
5011	35,00	45,00	4,00	GR		NBR
5036	22,00	35,00	8,00	AGFA		NBR
5130	35,00	52,00	7,00	BRF		FPM
5154	20,00	40,00	7,00	BRG	00994/02468	NBR
5170	25,40	31,70	3,50	GA		NBR
5171	45,00	55,00	3,20	GA		NBR
5187	19,00	31,70	6,30	BAG	00569	NBR
5188	28,50	47,60	9,00	BR		NBR
5220	19,00	25,40	3,50	GA	00888	NBR
5224	15,80	25,40	5,50	BR		NBR
5231	28,60	41,30	9,00	GA		NBR
5233	19,00	28,60	6,30	BR	00329	NBR
5278	48,00	62,00	8,00	BRGF		FPM
5313	31,70	44,50	4,50/6,00	AGJD		NBR
5325	19,00	26,00	5,50	AGFU		NBR
5352	60,30	82,55	11,10	BRGF		FPM
5459	20,00	35,00	7,00	BRG	02486	NBR
5470	40,00	55,00	9,00	GA		NBR
5477	27,00	42,90	7,90	BAGF		FPM
5479	32,80	50,80	8,00	BAG		NBR
5514	17,00	25,00	4,00	BAG		NBR
5555	17,00	30,00	7,00	BROF	02963	FPM
5599	22,20	34,92	6,30	BAG		NBR
5604	22,20	31,70	6,00	BA	02357	NBR
5605	28,00	41,00	6,30	BAG		NBR
5608	25,00	32,00	4,00	GA	02265	NBR
5609	28,60	41,30	6,30	BR	02355	NBR
5610	90,00	120,00	13,00	BRGF	00497	FPM
5611	35,00	46,45	6,40	BRG	01526	NBR
5633	15,00	25,00	5,00/8,00	GAE		PU



Código	Dimensões			Modelo	Mercado	Material
	Eixo	Externo	Altura			
5643	32,00	44,00	8,00	BRG		NBR
5653	21,00	33,00	8,00	BRGF		FPM
5657	40,00	55,00	6,00	BRGF		FPM
5663	28,60	38,10	5,00	GA		NBR
5666	25,00	47,00	7,00	BR	02010	NBR
5667	54,00	72,00	8,00	BR	00563	NBR
5668	28,00	37,00	7,00	BRG		NBR
5669	25,00	40,00	5,00	GR	01295	NBR
5670	26,00	39,00	5,30	BR		NBR
5671	40,00	65,00	10,00	BR		NBR
5672	30,00	52,00	10,00	AGBO / K7	02744	NBR
5678	19,00	31,70	6,40	BRG	00569	NBR
5686	62,00	78,00	14,00	AGBP / K7		NBR
5703	18,00	30,00	9,50	BRG		NBR
5704	32,00	45,00	9,50	BRG		NBR
5705	35,00	47,00	7,00	BRF		FPM
5716	70,00	85,00	8,00	BR	00906	NBR
5724	45,00	62,00	7,00	BRGF		FPM
5725	50,00	72,00	8,00	BRGF		FPM
5727	15,00	25,00	6,00	BRG	02454	NBR
5728	17,00	28,00	6,50	BRG	01072	NBR
5733	23,00	32,00	3,50/4,50	AGJC		NBR
5738	20,00	32,00	6,50	BRG		NBR
5742	20,00	36,00	6,30/6,70	BRG		NBR
5743	15,00	35,00	7,00	BR	01058	NBR
5747	70,00	85,00	8,00	BRS	00906	MVQ
5755	27,00	42,90	7,90	BAG		NBR
5767	38,00	54,00	10,00	BR	02051	NBR
5838	26,00	42,00	8,00	BRAGF	02525	FPM
5839	31,00	50,00	8,00	BRGF	02317	FPM
5840	35,00	50,00	9,00	BRG	00789	NBR
5845	35,00	42,00	3,50	GA		NBR
5846	35,00	52,00	5,00	BR		NBR
5852	52,35	76,20	9,50	BAGGF		FPM
5877	22,20	34,92	8,00	GA		PU
5894	25,40	34,20	4,50	AGFX		NBR
5899	20,00	30,00	7,00	BRG	00505	NBR
5900	19,00	28,60	6,50	BRF	02131	FPM
5910	42,00	56,00	7,00	BR	00288	NBR
5915	25,00	37,70	4,30/7,50	AGNF		NBR / NYLON
5916	20,00	35,00	2,80	AGJE		NBR
5917	19,00	34,60	6,40	AGJF		NBR
5918	31,74	42,80	7,90	BR	01630	NBR
5927	24,00	33,00	7,00	BR		NBR
5928	23,00	29,80	4,00	GR		NBR
5929	26,96	38,50/44,50	3,76/6,50	AGGD		NBR
5939	25,40	38,10	8,00	GA		PU
5940	31,75	52,40	9,50	GA		NBR
5941	38,00	54,00	8,00	GA		NBR
5943	44,00	55,00	7,00	BA		NBR
5960	28,60	34,90	3,20	GA	01539	NBR
6000	22,20	28,60	3,20	GA	02715	NBR
6024	85,00	110,00	12,00	BRF		FPM
6031	40,00	56,00	8,50	GR	01759	NBR

Código	Dimensões			Modelo	Mercado	Material
	Eixo	Externo	Altura			
6032	18,00	30,00	7,00	BRG	02329/00496	BRG
6043	28,00	38,00	7,00	GR	01886	NBR
6044	28,00	40,00	6,00	BRG		NBR
6055	20,00	30,00	8,00	BROF		FPM
6056	45,00	62,00	8,00	GR	01760	NBR
6067	20,00	40,00	8,00	BROF		FPM
6068	26,00	37,00	7,00/8,00	BRG	01045	NBR
6069	32,00	45,00	7,00	BRG	02984	BRG
6072	20,00	35,00	8,00	BRO	01386	BRO
6075	40,00	56,00	10,00	BRG	01046	BRG
6079	20,00	42,00	7,00	BRG		NBR
6080	45,00	60,00	7,00	BRG	02745/00272	NBR
6091	50,00	68,00	8,50	GR	01847	NBR
6092	17,00	28,00	6,00	BAO	01072	NBR
6103	50,00	72,00	8,00	BRG		NBR
6104	32,00	45,00	7,00	GR	02987	NBR
6110	19,05	33,30	7,20	BRAG		NBR
6112	48,00	57,00	5,50	GA		NBR
6120	35,00	55,00	11,00	BRGF		FPM
6123	65,00	75,00	7,00/10,00	GAE		PU
6144	50,00	62,00	7,00/10,00	GAG		PU
6154	34,90	57,40	6,50	BAG		NBR
6164	32,00	42,00	7,00	GAE		NBR
6173	34,00	47,00	7,00	BRG		NBR
6181	25,00	40,00	9,00	BRG	02148	NBR
6190	54,00	63,50	5,00	GA		NBR
6194	35,00	45,00	6,50	GAG		NBR
6195	35,00	47,00	6,50	GAG		NBR
6196	55,60	65,10	7,50/10,00	GAE		PU
6197	40,00	50,00	3,00	GA	01419	NBR
6198	50,00	60,00	4,00	GA		NBR
6209	34,92	47,62	8,00	GA		NBR
6211	46,00	70,00	6,50	GA		NBR
6219	25,00	35,00	7,00	BR	01543	NBR
6220	25,00	35,00	5,00	BRF		FPM
6221	32,00	47,00	10,00	BRG	01942	NBR
6234	27,00	33,30	3,20	GR		NBR
6235	27,00	37,30	3,20	GR		NBR
6258	34,92	50,80	12,00	AGGG		MVQ/FPM
6264	25,40	38,10	6,30	BAG	01356	NBR
6269	20,70	34,85	11,90	BAG	01254	NBR
6295	28,20	38,10	6,00	BR		NBR
6296	24,00	36,00	17,70	AGND		NBR/NYLON
6308	20,00	28,00	4,00	GRF	02641	FPM
6309	25,00	32,00	4,00	GRF	02588	FPM
6310	30,00	37,00	4,00	GRF	02643	FPM
6311	35,00	42,00	4,00	GRF	02632	FPM
6312	17,00	25,00	3,00	GRF	02640	FPM
6313	15,00	23,00	3,00	GRF	02639	FPM
6314	40,00	50,00	4,00	GRF	02633	FPM
6315	45,00	55,00	4,00	GRF	02634	FPM
6316	55,00	65,00	5,00	GRF	02635	FPM
6317	60,00	72,00	6,00	GRF	02636	FPM
6318	70,00	85,00	7,00	GRF	02637	FPM

Código	Dimensões			Modelo	Mercado	Material
	Eixo	Externo	Altura			
6319	80,00	100,00	10,00	GRF		FPM
6320	15,00	24,00	7,00	BRF	00790	FPM
6321	17,00	28,00	5,00	BRF	02701	FPM
6324	20,00	32,00	6,00	BRF	00712	FPM
6325	25,00	35,00	7,00	BRF		FPM/INOX
6326	30,00	40,00	7,00	BRF	01535	FPM
6327	35,00	45,00	7,00	BRF	00822	FPM
6329	40,00	56,00	8,00	BRF	00880	FPM
6331	55,00	70,00	8,00	BRF	01181	FPM
6332	60,00	75,00	8,00	BRF	00501	FPM
6333	70,00	85,00	8,00	BRF	00906	FPM
6334	80,00	100,00	10,00	BR	00610	NBR
6335	95,00	115,00	13,00	BR	02690	NBR
6340	125,00	150,00	12,00	BRF		FPM
6342	15,00	28,00	7,00	BAG	00916	NBR
6343	120,00	150,00	12,00	BRF		FPM
6365	44,45	61,90	11,00	AGFT		PU
6366	28,00	42,00	11,00	AGFK		NBR/PU
6373	35,00	42,00	4,00	GR	02632	NBR
6379	45,00	55,00	4,00	GR	02634	NBR
6380	55,00	65,00	5,00	GR	02635	NBR
6383	28,60	47,60	6,35	BAF		FPM
6384	34,90	52,40	8,00	BAF		FPM
6414	27,00	37,00	7,00	BRAGF		FPM
6415	30,00	43,00	8,00	BRAGF	5074	FPM
6431	12,00	28,10	7,00	BR	01420	NBR
6432	20,00	32,00	6,00	BR	00712	NBR
6435	25,00	40,00	8,00	BR	01556	NBR
6436	28,00	40,00	7,00	BR	01495	NBR
6437	30,00	52,00	8,00	BRG	02813/00952	NBR
6438	53,97	73,02	11,00	AGFT		PU
6448	55,00	70,00	8,00	BRF		FPM
6470	30,00	37,00	4,00	BR		NBR
6482	32,76	50,80	7,90	BA		NBR
6484	15,00	23,00	3,00	GR	02639	NBR
6490	15,00	24,00	7,00	BR	00790	NBR
6491	60,00	75,00	8,00	BR	00501	NBR
6492	20,00	32,00	6,00	BRF	00712	FPM
6493	36,60	50,80	8,00	BRG		NBR
6498	24,00	36,00	7,00	AGNA		NBR/NYLON
6499	30,00	42,70	7,00	AGNA		NBR/NYLON
6505	12,00	18,00	6,00	BA		NBR
6506	30,00	42,60/49,00	3,60/11,00	AGNF		NBR/NYLON
6515	30,00	47,00	10,00	BRGG	00131	NBR
6516	50,00	68,00	10,00	BR	01340	NBR
6517	28,50	38,10	10,00	BRGG		NBR
6518	40,00	62,00	11,50	BR	01109	NBR
6519	30,00	50,75	11,00	B	00701	NBR
6520	30,00	47,00	10,00	BR	00131	NBR
6521	19,00	35,00	7,00	BR	00784	NBR
6522	30,00	40,00	7,00	BRG	01535	NBR
6523	40,00	52,00	7,40	BRG	01988	NBR
6535	60,00	67,00	4,00	GA		NBR
6536	60,00	80,00	7,00	BR		NBR

Código	Dimensões			Modelo	Mercado	Material
	Eixo	Externo	Altura			
6538	32,00	52,10	10,00	BRG	00801	NBR
6542	49,20	68,22	8,00	BRGS		MVQ
6549	30,00	37,00	4,00	BRG		NBR
6550	35,00	45,00	7,00	BRG	00822	NBR
6551	70,00	85,00	8,00	BRG	02677	NBR
6552	32,00	42,00	8,00	BRGF		FPM
6553	12,00	28,10	7,00	BRG	01420	NBR
6581	30,00	40,00	5,00	BRF		FPM
6582	12,00	18,00	3,00	GR	02638	NBR
6583	12,00	18,00	3,00	GRF		FPM
6584	12,00	28,10	7,00	BRF	01420	FPM
6585	16,30	24,00	7,00	BR	00726	NBR
6586	17,00	25,00	3,00	GR	02640	NBR
6587	17,00	25,00	4,00	BR	02161	NBR
6588	17,00	25,00	4,00	BRF	02161	FPM
6589	20,00	28,00	4,00	GR	02641	NBR
6590	20,00	30,00	7,00	BR	00505	NBR
6591	20,00	32,00	6,00	BR	00712	NBR
6592	25,00	32,00	4,00	GR	02588	NBR
6594	25,00	35,00	7,00	BRF	01543	FPM
6595	26,00	35,00	7,00	BRG	02568	NBR
6596	30,00	37,00	4,00	BRGF		FPM
6597	30,00	47,00	6,00	BRGF		FPM/INOX
6600	32,00	42,00	7,00	BRG		NBR
6601	35,00	45,00	7,00	GRF	00822	FPM
6602	45,00	55,00	6,00	BRF		FPM
6603	45,00	62,00	7,00	BRF		FPM
6604	45,00	62,00	7,00	BRF		FPM
6605	50,00	60,00	6,00	BRF		FPM
6606	50,00	65,00	8,00	BR	01422	NBR
6607	70,00	85,00	7,00	BRF	02637	FPM
6609	85,00	110,00	7,50	BRF		FPM
6610	90,00	110,00	12,00	BRF	02574	FPM
6611	95,00	115,00	11,80	BRF		FPM
6622	15,00	23,00	3,00	BRF		FPM
6628	38,00	50,00	8,00	BRAGF	02794	FPM
6639	39,95	62,00	7,50	AGGI		NBR/PTFE
6646	28,50	38,10	8,00/8,50	BRAG		NBR
6656	35,00	47,00	7,00	BR	00485	NBR
6657	80,00	100,00	10,00	BR	00610	NBR
6680	29,40	42,85	8,00	BRG	02153	NBR
6711	15,50	30,80	11,50	AGGQ1		NBR
6736	30,00	47,00	7,00	BRG	02376	NBR
6781	40,00	50,00	6,00	BRF		FPM
6809	50,00	58,00	4,00	GR	01973	NBR
6813	57,00	70,00	5,00	BRG		NBR
6830	31,75	42,92	5,00	GA	00114	NBR
6835	25,00	35,00	6,00	BRGF	03025	FPM
6864	28,60	35,00	4,00	GR		NBR
6865	28,60	42,00	5,60	BR		NBR
6869	47,00	65,00	9,00	AGJN		EPDM
6873	21,00	38,00	20,70	AGJP		NBR
6881	55,00	72,00	10,00	BRG	01550/01969	NBR
6904	28,60	35,00	4,00	GA		NBR

Código	Dimensões			Modelo	Mercado	Material
	Eixo	Externo	Altura			
6909	45,00	62,00	7,00	BRG		NBR
6934	25,00	42,50	10,00	AGNC		NBR / NYLON
6935	25,00	38,40	12,50	AGNI		NBR / NYLON
6940	17,00	28,00	5,00	BR	02701	NBR
6941	40,00	56,00	8,00	BR	00880	NBR
6942	55,00	70,00	8,00	BR	01181	NBR
6944	38,10	54,00	12,00	B		NBR
6963	45,00	68,00	12,00	BBRG		NBR
6964	28,60	38,10	6,50	BAG	01964	NBR
6965	36,00	54,00	7,00	BA	02099	NBR
6966	28,00	41,00	6,60	BAGF		FPM
6967	44,50	57,15	9,40	BR	00734	NBR
6968	55,00	80,00	8,00	BRG	02529	NBR
6969	60,00	90,00	13,00	BAG	02204	NBR
6970	65,00	85,00	10,00	BRG	02530	NBR
6971	66,70	92,00	12,00	BRG		NBR
6973	100,00	125,00	12,00	BRG	01549	NBR
6974	100,00	125,00	15,00	BRO		NBR
6980	62,00	85,00	8,00	BRG		NBR
6994	30,00	42,00	10,00	BRG	02234	NBR
9003	16,00	28,00	5,50	BR		NBR
9066	29,00	43,00	8,00	BRGF	02153	FPM
9072	33,30	46,00	5,00	GRF		FPM
9073	33,30	39,70	3,50	GR		NBR
9096	22,00	32,00	7,00	BRG	01554	NBR
9106	25,00	47,00	10,00	BRG	02046	NBR
9114	25,00	34,00	7,00	BR		NBR
9115	20,00	42,50	7,00/8,00	BRG		NBR
9122	20,00	44,50	3,50	AGFF		NBR
9123	17,00	30,00	7,00	BRG		NBR
9124	28,00	40,00	7,50	BR		NBR
9127	20,00	35,00	5,20	AGGX		NBR
9128	23,00	34,50	6,30	AGNA		NBR/NYLON
9129	28,00	39,50	6,40	AGNA		NBR/NYLON
9147	20,00	36,00	6,50	BA		NBR
9148	29,00	43,00	7,00	AGFB		NBR
9149	12,00	26,85	10,00	BRGH		NBR/NYLON
9154	15,87	39,70	2,60/3,50	AGGW		NBR
9155	14,00	27,00	9,00/11,00	BRGH		NBR
9156	20,00	39,70	6,50	BRG	02433	NBR
9157	25,00	35,00	3,80/7,50	AGFY		NBR
9161	52,00	65,00	1,50	AGFI		NBR
9164	28,00	37,00	5,00	BR		NBR
9165	24,00	39,00	8,50	AGNA		NBR/NYLON
9167	40,00	55,00	1,80/3,00	AGGU		NBR
9168	22,00	30,00	5,00	AGFY		NBR
9169	23,00	34,35	4,50/8,00	AGNF		NBR/NYLON
9170	23,00	30,00	3,80/6,50	AGFYF		FPM
9173	21,00	31,00	6,20	BR		NBR
9177	32,00	44,50	7,50	AGNA		NBR/NYLON
9179	41,30	54,00	8,00	AGNA		NBR/NYLON
9180	19,00	31,70	6,30	GA		NBR
9181	42,00	54,00	1,50/3,50	AGFI		NBR
9182	20,00	32,00	6,00	BRG	00712	NBR

Código	Dimensões			Modelo	Mercado	Material
	Eixo	Externo	Altura			
9183	31,70	44,50	8,00	BR	00343	NBR
9184	31,75	44,45	10,00	BRG		NBR
9186	26,00	36,80	3,50/6,90	AGFY		NBR
9188	25,00	39,30	12,50	AGNC		NBR/NYLON
9190	22,30	34,95	6,40	BRG	00572	NBR
9196	19,00	34,90	2,60/3,20	AGGW		NBR
9197	16,00	31,70	3,20	AGGW		NBR
9201	20,00	35,50	6,00	BRG		NBR
9206	22,00	35,30	10,00	AGNA		NBR/NYLON
9207	58,00	74,00	3,50	AGGX		NBR
9208	26,00	38,10	5,70	BRG		NBR
9209	58,00	74,50	3,00	AGFI		NBR
9216	50,00	65,00	3,50	AGGY		NBR
9222	22,00	32,00	4,00/6,00	AGNG		NBR/NYLON
9230	25,00	40,00	8,00	BRG	02233	NBR
9232	22,00	31,50	4,80	AGNB		NBR/NYLON
9237	19,00	32,00	7,00	BRGF		FPM
9266	25,40	38,10	7,90	BAG		NBR
9278	22,20	31,80	4,80	GAE		NBR
9354	22,00	31,00	6,50	BR		NBR
9356	22,20	39,50	10,00	AGNC		NBR/NYLON
9358	18,70	35,00	7,00/7,50	BRG		NBR
9361	25,00	34,00	5,00	BR		NBR
9362	20,60	41,30	6,30	BR		NBR
9366	21,00	35,50	6,00/7,00	BRG		NBR
9370	28,50	37,35	5,20	BR		NBR
9377	31,75	44,45	6,30	AGNC		NBR/NYLON
9380	25,00	37,50	6,30	AGNA		NBR/NYLON
9382	25,00	32,00	7,00	GR		NBR
9385	31,00	43,50	6,30	AGNA		NBR/NYLON
9387	31,00	43,70	4,00/8,50	AGNF		NBR/NYLON
9388	30,20	42,00	6,00	GR		NBR
9390	15,00	41,50	5,70	AGFG		NBR
9391	32,50	44,85	3,70	GR		NBR
9393	25,00	38,10	7,00/7,50	BRG		NBR
9394	19,00	32,00	7,00/7,50	BRG		NBR
9396	35,00	50,00	8,00	AGNA		NBR/NYLON
9397	20,00	30,00	5,00/6,00	BRG		NBR
9398	30,00	47,00	6,00/7,00	BRG	01695	NBR
9399	22,00	32,00	5,00	BRG	01727	NBR
9400	28,00	38,00	7,00	BR		NBR
9403	19,00	32,00	6,00/7,00	BRG		NBR
9404	36,00	44,10	5,00	BRG		NBR
9405	24,00	33,00	5,00/6,00	BRG		NBR
9406	32,00	46,00	6,00	GR		NBR
9407	25,00	40,00	8,00	BROF	02233	FPM
9409	24,00	37,00	7,00	BR	01214	NBR
9410	24,00	37,00	8,50	AGNA		NBR/NYLON
9413	25,00	40,00	8,00	AGNA		NBR/NYLON
9414	28,00	38,00	7,00	AGNC		NBR/NYLON
9415	25,00	37,00	8,00	AGNA		NBR/NYLON
9416	34,00	46,00	7,00	BR		NBR
9417	25,00	39,50	8,50	AGNA		NBR/NYLON
9418	25,00	38,20	7,20	AGNA		NBR/NYLON

Código	Dimensões			Modelo	Mercado	Material
	Eixo	Externo	Altura			
9419	19,05	34,60	4,40/5,90	BRG		NBR
9420	15,00	36,00	5,50	AGFL		NBR
9421	28,00	41,00	8,50	AGNA		NBR/NYLON
9427	22,20	47,60	3,80	AGGC		NBR
9428	25,00	33,00/37,50	10,30	AGNE		NBR/NYLON
9429	25,00	35,00/40,00	9,50	AGNE		NBR/NYLON
9430	25,00	33,00/37,50	8,50	AGNE		NBR/NYLON
9431	20,00	35,00	8,00	BROF	01386	FPM
9437	25,00	35,00	4,00/6,70	AGNG		NBR/NYLON
9444	28,60	43,00	7,00	AGGB		NBR
9445	24,00	36,50	7,50	AGNA		NBR/NYLON
9446	28,00	47,00	4,20/5,00	AGGE		NBR
9491	17,40	28,42	7,70	BROF		FPM
9504	28,50	43,00	6,50	AGFB		NBR
9508	17,00	34,00	7,00	BAGP	01916	ACM
9563	19,00	34,90	4,00/6,00	AGGV		NBR
9572	30,00	44,00	6,00	BRG		NBR
9576	30,00	37,00	4,00	BA	02096	NBR
9589	30,00	37,00	4,00	BAF		FPM
9645	12,00	20,00	4,00/6,00	AGJK		NBR
9650	18,00	30,00	6,00	BRF		FPM
9655	17,40	28,50	6,20	BR		NBR
9712	31,00	43,00	3,00/7,50	AGJM		NBR
9718	16,00	22,00	3,00/4,00	GAE		NBR
9719	18,00	28,00	7,00/11,50	GAE		NBR
9720	16,00	22,00	3,00/4,00	AGAO		NBR
9751	35,00	47,00	8,00	BRAGG		NBR
9754	16,00	32,00	4,50/8,00	AGJG		NBR
9755	18,00	31,70	6,30	BAG		NBR
9775	22,00	34,50	7,00/12,00	AGNH		NBR
9776	22,00	35,50	7,70	AGNA		NBR / NYLON
9778	28,60	35,00	2,50	GA		NBR
9779	28,00	39,00	5,00	AGNJ		NBR/NYLON
9782	17,00	23,50	3,00	GA		NBR
9792	12,00	18,00	6,00	BAF		FPM/INOX
9804	15,90	22,20	4,30	BAG	02335	NBR
9805	19,00	29,80	5,00/6,00	BRG		NBR
9806	24,00	35,00	8,50	AGNA		NBR/NYLON
9808	32,00	42,00	5,00	GR		NBR
9810	26,00	35,00	5,00	BR		NBR
9811	17,00	28,00	6,00	BR	01072	NBR
9814	14,00	22,00	5,00	AGJK		NBR
9818	27,00	38,10	6,00	BR	01993	NBR
9826	35,00	45,00	7,00	GAE		NBR
9829	19,00	28,80	5,00/6,00	BRG		NBR
9850	14,00	32,00	10,00	BR	01875	NBR
9851	30,50	38,00	7,90	GRE	01873	NBR
9861	19,00	30,00	5,00	BRG		NBR
9882	10,00	15,30	2,00	GA		NBR
9916	36,50	47,60	6,35	BRF		FPM
9936	25,00	38,00	7,00	BRG		NBR
9938	12,00	22,00	7,00	BAG	00289	NBR
9950	25,40	36,50	8,60	BR		NBR
9951	10,00	18,00	6,00	BR		NBR

Código	Dimensões			Modelo	Mercado	Material
	Eixo	Externo	Altura			
9952	19,00	30,00	7,00	BR		NBR
9953	25,00	33,00	6,00	BR		NBR
9965	15,90	25,40	4,50	BR	00286	NBR
9967	12,70	28,65	6,50	BR		NBR
9998	32,00	45,00	5,50	GA		PU
9999	35,00	42,00	4,00	BR		NBR
AG7006	24,00	38,00	6,30	BAG		NBR
AG7007	32,50	50,80	8,00	BAG		NBR
AG7009	59,34	71,55	6,05	GA		PU
AG7026	85,00	100,00	9,00	BRG		NBR
AG7042	20,00	32,00	6,00	BR		HNBR
AG7043	25,00	35,00	7,00	BR		HNBR
AG7052	70,00	85,00	5,00	GA		PU
AG7053	75,00	90,00	5,00	AGGL		PU
AG7060	34,90	54,00	7,90	BAG		NBR
AG7128	32,00	42,00	7,00	BAG	01310	NBR
AG7149	12,70	22,35	8,00	BR	01559	NBR
AG7157	18,00	32,30	6,80	GAE		NBR
AG7178	82,00	100,00	10,00	BRF		FPM
AG7195	28,00	40,00	7,00	BRF	01495	FPM
AG7199	25,40	47,60	6,35	BA		NBR
AG7200	27,00	39,70	6,35	BR		NBR
AG7204	19,00	27,00	4,50	GA		NBR
AG7213	12,70	19,05	2,50/3,20	AGAO		NBR
AG7214	30,25	39,70	6,35	BR	01992	NBR
AG7228	40,00	67,00	7,00	BRGF		FPM
AG7229	33,00	72,30	9,50	BRG		NBR
AG7230	52,00	72,00	7,00	BRGF		FPM
AG7232	32,00	46,00	6,00	BRGF		FPM
AG7234	31,00	46,00	7,00	BRGF		FPM
AG7275	20,00	30,00	7,00	BRGF	00505	FPM
AG7286	15,00	21,00	3,00	GR	02589	NBR
AG7287	25,40	42,80	7,90	BAG		NBR
AG7289	46,70	62,00	9,00	BRGF	05353	FPM
AG7290	57,00	71,00	9,00	BRGF	05352	FPM
AG7295	35,00	48,00	8,00	BRG		NBR
AG7306	38,10	57,15	9,50	BRGF		FPM
AG7307	34,90	57,15	8,00	BRGF		FPM
AG7308	44,45	63,50	9,50	BRG	01845	NBR
AG7309	45,00	60,00	7,00	BRGF		FPM
AG7310	55,00	78,00	12,00	BBRGF		FPM
AG7316	35,00	62,00	7,00	BRG		NBR
AG7318	32,80	50,80	8,00	BAGF		FPM
AG7324	35,00	50,00	7,00	BRGF	05253	FPM
AG7342	17,40	28,50	6,35	BAG		NBR
AG7346	50,80	60,30	4,76	GA		PU
AG7347	45,00	65,00	7,00	BR		NBR
AG7366	56,00	68,00	7,00/10,00	GAG		PU
AG7368	32,00	42,00	6,00	BRGF		FPM
AG7369	30,00	50,00	7,00	BRG	00786	NBR
AG7370	35,00	62,00	10,00	BRG	01949	NBR
AG7380	63,00	75,00	7,00/10,00	GAE		PU
AG7383	25,40	34,95	6,40	BAG	00448/02032	NBR
AG7387	16,00	30,00	10,00	BR		NBR



Código	Dimensões			Modelo	Mercado	Material
	Eixo	Externo	Altura			
AG7410	70,00	85,00	7,00	GRS		MVQ
AG7428	32,00	42,00	7,00	BRGF		FPM
AG7467	25,00	35,00	7,00/10,00	GAE		PU
AG7471	45,00	57,00	7,00/10,00	GAE		PU
AG7484	47,60	65,00	9,50	GA		PU
AG7491	15,00	35,00	7,00	BRF	01058	FPM
AG7501	15,00	32,00	7,00	BA		NBR
AG7502	25,00	32,00	5,00	GA		NBR
AG7509	15,00	29,00	14,50	AGJJF		FPM
AG7510	22,00	36,00	14,50	AGJJF		FPM
AG7515	57,15	73,00	6,35	GA		PU
AG7521	18,00	33,50	14,50	AGGQ1		NBR
AG7522	15,00	35,00	7,00	BRG	01058	NBR
AG7523	15,00	24,00	7,00	BRG	00790/01929	NBR
AG7524	25,00	52,00	8,00	BRG	02727	NBR
AG7525	60,00	75,00	8,00	BRG	00501	NBR
AG7545	80,00	100,00	10,00	BRS		MVQ
AG7554	45,00	55,00	7,00	BRG		NBR
AG7555	28,00	40,00	8,30	GAGE		NBR
AG7563	20,60	31,75	5,00	GA		NBR
AG7564	28,00	47,00	10,00	BAG		NBR
AG7565	35,00	44,50	7,00	BAG		NBR
AG7566	20,00	47,00	15,00	GRG		NBR
AG7567	25,00	62,00	18,00	GRG		NBR
AG7572	22,00	36,00/48,00	14,50	AGJJF		FPM
AG7576	53,98	73,02	9,50	GA		PU
AG7578	22,00	28,00	5,00/8,00	GAE	6062	NBR
AG7579	10,00	16,00	5,00/6,70	GAE		NBR
AG7580	16,00	26,00	5,00/8,00	GAE		NBR
AG7581	20,00	47,10	10,00	BR	00909	NBR
AG7582	80,00	105,00	13,00	BRGF		FPM
AG7584	45,00	65,00	7,00	BRGF		FPM
AG7589	44,45	50,80	3,20	GA		NBR
AG7590	44,45	63,50	4,00	GRF		FPM
AG7591	55,00	80,00	10,90	BRGF	00459	FPM
AG7621	55,00	72,00	7,00	BRGF		FPM
AG7626	72,00	90,00	10,00	BR		NBR
AG7635	60,00	80,00	8,00	BRF		FPM
AG7647	20,00	40,00	6,00	BRG	01245	NBR
AG7648	15,00	30,00	12,50	AGGQ		NBR
AG7649	40,00	62,00	10,00	BR		NBR
AG7654	38,10	50,80	8,00	BAG		NBR
AG7655	44,45	69,85	8,00	BAG		NBR
AG7656	41,30	60,30	9,50	BAG		NBR
AG7658	44,45	76,20	8,00	BAG		NBR
AG7662	47,60	69,85	12,70	BAGGEF		FPM
AG7667	31,70	50,70	11,00	B	00028	NBR
AG7668	28,00	40,00	5,00	GA	02106	NBR
AG7670	60,00	75,00	8,00	BRS		MVQ
AG7671	25,00	35,00	5,00/7,00	GAE	02261	NBR
AG7672	2,00	24,50	14,50	MGE	10316	NBR
AG7673	40,00	50,00	12,00/21,00	BROE	40061	NBR
AG7674	16,00	35,00	12,00	BRX	00510	NBR
AG7675	22,00	45,00	12,00	BRX	01089	NBR

Código	Dimensões			Modelo	Mercado	Material
	Eixo	Externo	Altura			
AG7676	10,00	16,00	3,50/7,00	GAE		NBR
AG7677	5,00	35,00	14,00	NXE	01102	NBR
AG7679	20,90	30,06	12,00	AGC	01876	NBR
AG7680	30,00	47,00	7,00	BRGF	02376	FPM
AG7682	40,00	56,00	8,00	BRS		MVQ
AG7684	28,60	38,10	6,00	BRG	01299	NBR
AG7685	47,00	67,00	5,00	AGJN1		NBR
AG7687	25,00	32,00	4,00	GRS		MVQ
AG7689	86,00	110,00	12,00	BRF		FPM
APC0414	27,00	39,00	10,50	BRGE	02312	NBR
APC0508	22,00	35,00	7,00	BRGP	02572	ACM
APC0509	12,00	22,00	5,00	BRG	02535	NBR
APC0510	16,00	28,00	7,00	BRG	02310	NBR
APC0512	14,00	28,00	7,00	BRG	02308	NBR
APC0529	20,00	34,00	7,00	BR	02311/01718	NBR
APC3247	5,50	9,20	5,70/8,00	NEF	3247V	FPM
APC3283	5,00	8,70	5,70/8,40	NEF	3283V	FPM
APC7597	37,00	50,00	11,00	BRO	3392N	NBR
APC7651	30,00	40,50	10,50	BRGE	02318	NBR
APC7684	31,00	43,00	10,30	BRO	03249	NBR
APC7710	12,00	18,00	4,00	BRGP		ACM
TCS0001	17,00	36,00	6,60	BAF		FPM
TCS0002	18,00	30,00	5,00	BRG		NBR
TCS0003	17,00	32,00	8,00	BRO		NBR
TCS0004	15,00	28,00	6,30	BAG		NBR
TCS0005	23,00	34,00	6,30	BR		NBR
TCS0006	26,00	38,00	6,50	BR		NBR
TCS0007	25,00	41,00	7,50	AGNA		NBR/NYLON
TCS0008	24,00	38,20	8,50	AGNA		NBR/NYLON
TCS0009	24,00	42,00	8,00	AGNA		NBR/NYLON
TCS0010	30,00	48,00	8,00	AGNA		NBR/NYLON
TCS0011	28,00	44,50	9,00	AGNA		NBR/NYLON
TCS0012	28,00	40,00	8,00	AGNA		NBR/NYLON
TCS0013	43,00	62,00	10,00	BR	00604	NBR
TCS0014	33,00	43,00	6,50	BR		NBR
TCS0015	19,00	38,00	7,00/7,70	BRG		NBR
TCS0016	19,00	29,00	7,00	BRG		NBR
TCS0017	23,00	43,00	8,50	BAG		NBR
TCS0018	16,00	26,00	5,00/6,00	BRGF		FPM
TCS0019	18,75	37,50	5,50/8,50	BRG		NBR
TCS0020	22,22	31,75	6,00/7,50	BRG		NBR
TCS0021	16,90	27,00	5,00/6,00	BRGF		FPM
TCS0022	20,00	41,30	6,50/9,00	BRG		NBR
TCS0023	27,75	37,30	6,50	BR		NBR
TCS0024	27,00	38,00	5,50	BR		NBR
TCS0025	24,00	41,00	8,50	AGNA		NBR/NYLON
TCS0028	98,50	144,45	19,00	B	00007	NBR
TCS0029	35,00	60,25	12,70	BR	00009	NBR
TCS0030	100,00	130,00	13,00	BA	00043	NBR
TCS0031	51,94	72,00	12,00	BAG	00047	NBR
TCS0032	38,10	60,33	12,70	BAG	00049	NBR
TCS0033	45,00	62,00	9,00	BRG	02110	NBR
TCS0034	69,90	98,45	12,70	B	00081	NBR
TCS0035	81,30	120,80	14,30	B		NBR

Código	Dimensões			Modelo	Mercado	Material
	Eixo	Externo	Altura			
TCS0036	48,00	72,00	10,00	BRG	00161	NBR
TCS0037	65,00	90,00	13,00	BR	00164	NBR
TCS0038	44,70	61,20	9,50	BAG	00222	NBR
TCS0039	190,00	220,00	14,80	BR	00268	NBR
TCS0040	75,00	100,00	13,00	BAG	00269	NBR
TCS0041	75,00	100,00	12,00	BR	00269	NBR
TCS0042	50,80	81,00	11,90	BGO	00274	NBR
TCS0043	20,00	38,00	7,00	BRG		NBR
TCS0044	60,30	92,00	12,00	BAG	00334	NBR
TCS0045	76,20	101,65	12,00	BA	00357	NBR
TCS0046	63,50	89,90	12,00	B	00378	NBR
TCS0047	125,00	150,35	13,00	BR	00420	NBR
TCS0048	25,00	52,00	10,00	BR	00463	NBR
TCS0049	35,00	47,00	7,00	BA	00485	NBR
TCS0050	68,00	90,00	13,00	BAG	00500	NBR
TCS0051	25,00	43,00	10,00	BR	00506	NBR
TCS0052	17,00	28,00	7,00	BAG	00508	NBR
TCS0053	45,00	72,00	12,00	BR	00509	NBR
TCS0054	35,00	47,05	10,00	BR	00520	NBR
TCS0055	47,70	72,95	12,00	B	00674	NBR
TCS0056	35,00	53,90	9,50	B	00694	NBR
TCS0059	25,00	35,00	10,00	BAG	00788	NBR
TCS0060	16,00	32,00	7,00	BR	00796	NBR
TCS0061	36,00	54,00	7,00	BR	00797	NBR
TCS0062	35,00	62,00	9,50	BR	00800	NBR
TCS0063	30,00	42,00	7,00	BAG	00847	NBR
TCS0064	17,00	35,00	7,00	BR	00853	NBR
TCS0065	56,00	70,00	5,50	AGNA		NBR/NYLON
TCS0067	15,00	28,00	7,00	BA	00916	NBR
TCS0068	25,00	42,00	8,00	BA	00925	NBR
TCS0069	28,60	39,75	7,00	BR	00932	NBR
TCS0070	50,00	70,00	10,00	BR	00946	NBR
TCS0071	30,00	52,00	10,00	BR	00949	NBR
TCS0072	30,00	52,00	8,00	BR	00952	NBR
TCS0073	60,00	82,00	12,00	BR	00977	NBR
TCS0074	35,50	58,20	12,00	BAG	01004	NBR
TCS0075	45,00	85,00	13,00	B	01038	NBR
TCS0076	95,00	130,00	13,00	B	01043	NBR
TCS0077	46,00	76,20	9,50/12,70	BRE	01049	NBR
TCS0078	41,10	65,40	13,00	BAG	01100	NBR
TCS0079	44,20	71,45	14,80	BAG	01119	NBR
TCS0080	26,00	42,00	10,00	BRG	01151	NBR
TCS0081	55,00	85,00	13,00	BR	01180	NBR
TCS0082	45,00	68,00	12,00	BAG	01207	NBR
TCS0083	40,00	65,00	12,00	BAG	01266	NBR
TCS0085	32,00	44,00	9,00	BA	01370	NBR
TCS0086	34,90	52,30	9,50	B	01395	NBR
TCS0087	25,00	45,00	7,00	BA	01397	NBR
TCS0088	150,00	180,00	15,00	BR	01424	NBR
TCS0089	12,00	32,00	7,00	BA	01445	NBR
TCS0090	17,00	40,00	8,50	BR	01492	NBR
TCS0091	42,00	65,00	10,00	BR	01505	NBR
TCS0092	34,00	52,00	7,50	BR	01509	NBR
TCS0095	30,00	42,00	8,00	BR	01667	NBR

Código	Dimensões			Modelo	Mercado	Material
	Eixo	Externo	Altura			
TCS0096	55,00	100,20	12,70	BR	01669	NBR
TCS0097	15,00	30,00	7,00	BR	01677	NBR
TCS0098	125,00	150,00	15,00	BG	01735	NBR
TCS0100	46,00	65,50	7,00	BAGG	01764	NBR
TCS0101	17,00	28,00	8,00	BRO	01784	NBR
TCS0102	58,00	85,00	13,00	BAG	01798	NBR
TCS0103	100,00	123,80	13,00	B	01801	NBR
TCS0104	36,00	60,00	9,50	BRG	01814	NBR
TCS0105	90,00	112,70	13,00	B	01829	NBR
TCS0106	33,00	52,00	12,00	BAG	01849	NBR
TCS0107	70,00	95,00	13,00	BRG	01879	NBR
TCS0108	69,80	98,45	11,80	BAG	01880	NBR
TCS0109	120,00	144,95	15,00	BRAG	01884	NBR
TCS0110	15,00	32,00	7,00	BR	01907	NBR
TCS0111	19,00	29,00	6,50	BR	01909/01110	NBR
TCS0112	85,70	114,20	11,20	BRG	01912	NBR
TCS0114	35,00	62,00	10,00	BR	01949	NBR
TCS0115	35,00	55,00	8,00	BRG	01980	NBR
TCS0116	64,00	80,00	8,00	BAGP	02004	ACM
TCS0117	100,00	120,00	13,00	BG	02049	NBR
TCS0118	31,70	50,80	12,27	BAG	02063	NBR
TCS0119	40,00	52,00	8,00	BRGP	02068	ACM
TCS0120	40,00	52,00	8,00	BRG	02068	NBR
TCS0121	130,00	160,00	14,00	BRGS	02069	MVQ
TCS0122	20,00	38,00	6,50	BA	02072	NBR
TCS0123	58,00	75,00	12,00	BAG	02100	NBR
TCS0124	34,90	50,85	8,30	BA	02102	NBR
TCS0125	76,20	101,65	11,00	BGP	02127	ACM
TCS0126	48,00	72,00	7,00	BRG	02139/00522	NBR
TCS0127	8,00	18,00	5,00	BRG	02163/01423	NBR
TCS0128	32,00	65,00	13,00	BAGP	02184	ACM
TCS0129	32,00	65,00	13,00	BAG	02184	NBR
TCS0130	60,30	79,40	12,00	BAG	02206	NBR
TCS0131	47,60	80,00	13,00	BAGE	02209	NBR
TCS0132	63,50	83,80	9,00	BAG	02211	NBR
TCS0133	17,80	32,15	5,50	GAG	02216	NBR
TCS0134	85,00	105,00	12,00	BRGEF	02283	FPM
TCS0135	14,00	28,00	7,00	BRG	02308	NBR
TCS0136	15,00	25,00	7,00	BRP	02309	ACM
TCS0137	16,00	28,00	7,00	BRG	02310	NBR
TCS0138	27,00	39,00	10,50	BRGE	02312	NBR
TCS0139	44,00	60,00	7,00	BR	02378	NBR
TCS0140	55,40	76,15	12,70	BAG	02415	NBR
TCS0141	21,50	40,00	7,00	BRP	02418	ACM
TCS0142	21,50	40,00	7,00	BR	02418	NBR
TCS0143	98,40	144,54	16,00	BY	02485	NBR
TCS0144	20,00	35,00	7,00	BR	02486	NBR
TCS0145	20,00	35,00	7,00	BRS	02486	MVQ
TCS0146	38,00	47,60	6,50	BA	02505	NBR
TCS0147	38,00	52,25	7,00	BR	02506	NBR
TCS0148	75,00	95,00	10,00	BR	02531	NBR
TCS0149	12,00	22,00	5,00	BRG	02535	NBR
TCS0150	68,00	85,00	10,00	BAF	02556	FPM
TCS0151	17,00	25,00	4,00	BRG	02571	NBR

Código	Dimensões			Modelo	Mercado	Material
	Eixo	Externo	Altura			
TCS0153	52,00	66,00	5,50	AGNA		NBR/NYLON
TCS0154	121,10	160,20	35,00	BY	02713	NBR
TCS0155	75,00	95,00	13,00	BRG	02753	NBR
TCS0156	40,00	55,00	8,00	BAG	02972	NBR
TCS0157	20,00	31,00	7,00	BA	03013/02285	NBR
TCS0158	41,10	50,70	6,35	BAG	03161	NBR
TCS0159	30,00	64,40	17,00	BRGGE	03260	NBR
TCS0160	59,93	76,20	11,10	BRGF	05126	FPM
TCS0161	100,00	125,00	12,00	BRA	07322	NBR
TCS0162	5,00	9,00	2,00	GR		NBR
TCS0163	5,00	19,00	5,00	BR		NBR
TCS0164	6,00	10,00	2,50	GR		NBR
TCS0165	6,00	11,00	4,00	GRP		ACM
TCS0166	6,00	12,00	5,00	BRG		NBR
TCS0167	6,00	16,00	7,00	BRG		NBR
TCS0168	6,60	14,50	7,00	BRG	02306	NBR
TCS0169	6,53	11,00	2,00	GR		NBR
TCS0170	6,53	11,00	2,00	GRF		FPM
TCS0171	7,00	14,00	4,00	BRG		NBR
TCS0172	7,00	22,00	7,00	BRG		NBR
TCS0173	7,50	12,10	12,00	GR		NBR
TCS0174	8,00	22,00	7,00	BR		NBR
TCS0175	8,00	22,00	7,00	BRF		FPM
TCS0176	8,00	22,00	7,00	BR		HNBR
TCS0177	8,00	24,00	7,00	BR		NBR
TCS0178	9,00	13,00	3,00	GR		NBR
TCS0179	9,00	16,00	3,00	GR		NBR
TCS0180	9,00	22,00	7,00	BR		HNBR
TCS0181	9,53	15,88	4,57	GR		NBR
TCS0182	9,53	14,00	3,00	GR		NBR
TCS0183	10,00	14,00	2,50	GR		NBR
TCS0184	10,00	17,00	3,00	GR		NBR
TCS0185	10,00	18,00	5,00	GR		NBR
TCS0186	10,00	19,00	7,00	BRGF		FPM
TCS0187	10,00	20,00	6,10	GR		NBR
TCS0188	10,00	20,00	7,00	BRG		NBR
TCS0189	10,00	21,00	5,00	BRGF	03005	FPM
TCS0190	10,00	26,00	3,00	GR		NBR
TCS0191	11,60	24,00	10,00	BRG	07408	NBR
TCS0192	12,00	19,00	3,00	GR		NBR
TCS0193	12,00	21,00	4,00	BR	03255	NBR
TCS0194	12,00	22,00	7,00	BRG	00289	NBR
TCS0195	12,00	24,00	4,00	GR		NBR
TCS0196	12,00	24,00	4,50	BR		NBR
TCS0197	12,00	24,00	7,00	BRG		NBR
TCS0198	12,00	25,00	5,00	BRG		NBR
TCS0199	12,00	25,00	7,00	BR		NBR
TCS0200	12,00	25,00	7,00	BRG		NBR
TCS0201	12,00	25,00	7,00	BRGF		FPM
TCS0202	12,00	28,00	7,00	BR		NBR
TCS0203	12,00	28,00	7,00	BRG		NBR
TCS0204	12,00	30,00	8,00	BRG		NBR
TCS0205	12,00	32,00	3,00	GR		NBR
TCS0206	12,00	37,00	7,00	BR		NBR

Código	Dimensões			Modelo	Mercado	Material
	Eixo	Externo	Altura			
TCS0207	12,00	40,00	7,00	BR		NBR
TCS0208	12,65	20,35	6,00	BA		NBR
TCS0209	12,70	20,40	4,50	GR		NBR
TCS0210	12,70	25,40	6,35	BAG	01966	NBR
TCS0211	13,00	22,00	5,00	BR		NBR
TCS0212	13,00	26,00	7,00	BRGF		FPM
TCS0213	13,00	28,00	7,00	BRG		NBR
TCS0214	13,50	30,00	3,00	GR		NBR
TCS0215	13,70	24,00	5,00	BRG		NBR
TCS0216	14,00	24,00	6,00	BRG	02162	NBR
TCS0217	14,00	25,00	5,00	BRGF		FPM
TCS0218	14,00	25,00	5,00	BRG		NBR
TCS0219	14,00	26,00	7,00	BRG		NBR
TCS0220	14,00	30,00	7,00	BRG		NBR
TCS0221	14,00	32,00	7,00	BRG		NBR
TCS0222	14,73	55,00	6,00	BR		NBR
TCS0223	15,00	24,00	5,00	BRG		NBR
TCS0224	15,00	24,00	6,00	BR		NBR
TCS0225	15,00	24,00	7,00	BA	01816	NBR
TCS0226	15,00	25,00	4,00	BRG		NBR
TCS0227	15,00	25,00	4,50	BR		NBR
TCS0228	15,00	25,00	5,00	BRG		NBR
TCS0229	15,00	26,00	7,00	BRG		NBR
TCS0230	15,00	30,00	5,00	BRG		NBR
TCS0231	15,00	30,00	5,00	BRGF		FPM
TCS0232	15,00	30,00	7,00	BA	01846	NBR
TCS0233	15,00	30,00	7,00	BRG	01677	NBR
TCS0234	15,00	32,00	7,00	BRG	01907	NBR
TCS0235	15,00	32,00	7,00	BRGF	01907	FPM
TCS0236	15,00	35,00	5,00	BRG		NBR
TCS0238	30,00	52,00	6,00	BRG		MVQ/PTFE
TCS0239	32,00	52,00	6,00	BRG		PTFE
TCS0240	15,00	42,00	8,00	BRG		NBR
TCS0241	15,88	20,65	2,36	GR		NBR
TCS0242	15,88	31,75	6,35	BAG		NBR
TCS0243	16,00	24,00	4,00	BR		NBR
TCS0244	16,00	30,00	7,00	BRG		NBR
TCS0245	16,00	32,00	7,00	BRGF	00796	FPM
TCS0246	16,00	32,00	7,00	BRG	00796	NBR
TCS0247	16,00	35,00	7,00	BRG		NBR
TCS0248	17,00	24,00	5,00	BRG		NBR
TCS0249	17,00	24,00	7,00	BRG		NBR
TCS0250	17,00	28,00	5,00	BRG	02701	NBR
TCS0252	17,00	28,00	7,00	BRG		NBR
TCS0254	17,00	29,00	5,00	BR	07409	NBR
TCS0255	17,00	29,00	7,00	BRG		NBR
TCS0256	17,00	32,00	7,00	BRG	01725/02425	NBR
TCS0257	17,00	32,00	8,00	BRG		NBR
TCS0258	17,00	35,00	7,00	BRG	00853	NBR
TCS0259	17,00	36,00	7,00	BRG		NBR
TCS0260	17,40	25,00	4,00	BR		NBR
TCS0261	18,00	24,00	3,00	GR		NBR
TCS0262	18,00	28,00	7,00	BRG		NBR
TCS0263	18,00	30,00	6,00	BRG		NBR

Código	Dimensões			Modelo	Mercado	Material
	Eixo	Externo	Altura			
TCS0264	18,00	32,00	7,00	BRG		NBR
TCS0265	18,00	32,00	7,00	BRGF		FPM
TCS0266	18,00	35,00	7,00	BRG		NBR
TCS0267	18,00	35,00	8,00	BRG		NBR
TCS0268	18,00	40,00	8,00	BRGF		FPM
TCS0269	18,90	30,00	5,00	BRG		NBR
TCS0270	19,00	30,00	6,00	BRG		NBR
TCS0271	19,00	32,00	8,00	BRG		NBR
TCS0272	19,00	35,00	7,00	BRG	00784	NBR
TCS0273	19,00	35,00	7,00	BRGF		FPM
TCS0274	19,00	36,00	7,00	BRG		NBR
TCS0275	19,00	38,00	7,00	BRG		NBR
TCS0276	19,00	40,00	8,00	BRGF		FPM
TCS0277	19,00	47,00	7,00	BRG		NBR
TCS0278	19,05	25,40	3,18	GA		NBR
TCS0279	19,05	25,40	6,35	BAF		FPM
TCS0280	19,05	33,35	7,95	BAG		NBR
TCS0281	19,05	38,10	7,95	BRG		NBR
TCS0282	19,80	30,00	6,00	BRGF		FPM
TCS0283	20,00	26,00	4,00	GR	02573	NBR
TCS0284	20,00	30,00	6,00	BRG		NBR
TCS0285	20,00	30,00	7,00	BRG		NBR
TCS0286	20,00	30,00	7,00	BRGF		FPM
TCS0287	20,00	30,00	8,00	BRG		NBR
TCS0288	20,00	32,00	5,00	BRG		NBR
TCS0289	30,00	45,00	7,00	BRG		NBR
TCS0290	20,00	32,00	7,00	BRG	00953	NBR
TCS0291	20,00	32,00	8,00	BRGF		FPM
TCS0292	20,00	34,00	7,00	BR	02311	NBR
TCS0293	20,00	35,00	5,00	BRG		NBR
TCS0294	20,00	35,00	8,00	BRG	01386	NBR
TCS0295	20,00	36,00	7,00	BRGP		ACM
TCS0296	20,00	36,00	7,00	BRG		NBR
TCS0297	20,00	38,00	5,00	BRG		NBR
TCS0298	20,00	40,00	8,00	BRG		NBR
TCS0299	20,00	40,00	10,00	BRG		NBR
TCS0300	20,00	47,00	7,00	BRG		NBR
TCS0301	20,00	47,00	7,00	BRG		NBR
TCS0302	20,00	47,00	8,00	BRG		NBR
TCS0303	20,00	52,00	8,00	BRG		NBR
TCS0304	21,00	35,00	7,00	BRGF		FPM
TCS0305	21,50	35,00	8,00	BRG		NBR
TCS0307	22,00	29,00	4,00	GR		NBR
TCS0308	22,00	32,00	7,00	BA		NBR
TCS0309	22,00	34,00	7,00	BRG		NBR
TCS0311	22,00	38,00	8,00	BRG	01112	NBR
TCS0312	22,00	40,00	6,00	BRG		NBR
TCS0313	25,00	35,00	6,00/6,50	BRGF		FPM
TCS0314	22,00	42,00	5,00	BR		NBR
TCS0315	22,00	42,00	5,00	GR		NBR
TCS0316	22,00	42,00	7,00	BRG		NBR
TCS0317	22,00	42,00	10,00	BRG	00815	NBR
TCS0318	22,00	42,00	10,00	BRGF	01914	FPM
TCS0319	22,00	47,00	8,00	BRG		NBR

Código	Dimensões			Modelo	Mercado	Material
	Eixo	Externo	Altura			
TCS0320	22,50	37,00	7,00	BRGF		FPM
TCS0321	23,00	34,00	6,00	BRG		NBR
TCS0322	23,00	35,00	6,00	BRG		NBR
TCS0323	23,42	29,77	4,78	BR		NBR
TCS0324	24,00	35,00	7,00	BRG		NBR
TCS0325	24,00	40,00	7,00	BRG		NBR
TCS0326	24,00	40,00	8,00	BRGF		FPM
TCS0328	24,61	38,07	7,95	B		NBR
TCS0329	25,00	35,00	5,00	GA	02107	NBR
TCS0330	25,00	35,00	7,00	BRG	02802/01543	NBR
TCS0331	25,00	37,00	5,00	BRG		NBR
TCS0332	25,00	37,00	6,00	BRG		NBR
TCS0333	25,00	37,00	7,00	BRG	01577	NBR
TCS0334	25,00	38,00	5,00	GR		NBR
TCS0335	25,00	38,00	6,00	BA		NBR
TCS0336	25,00	38,00	6,00	BAF		FPM
TCS0337	25,00	38,00	7,00	BRG		NBR
TCS0338	25,00	38,00	7,00	BRGF		FPM
TCS0339	25,00	38,00	8,00	BRG		NBR
TCS0340	25,00	40,00	7,00	BRG	02570	NBR
TCS0342	25,00	42,00	6,00	BRG	01604	NBR
TCS0343	25,00	42,00	7,00	BRG		NBR
TCS0344	25,00	43,00	6,00	BA		NBR
TCS0345	25,00	43,00	6,00	BR		NBR
TCS0346	25,00	43,00	8,00	BAG		NBR
TCS0347	25,00	45,00	7,00	BRG		NBR
TCS0348	25,00	45,00	11,00	BRG		NBR
TCS0349	25,00	47,00	5,00	BRGF		FPM
TCS0350	25,00	47,00	7,00	BRGF		FPM
TCS0351	25,00	47,00	7,00	BRG	02010	NBR
TCS0352	25,00	47,00	8,00	BRG		NBR
TCS0353	25,00	50,00	10,00	BRGF		FPM
TCS0354	25,00	52,00	10,00	BRG	00463	NBR
TCS0355	25,00	62,00	7,00	BRF		FPM
TCS0356	25,00	62,00	7,00	BRG		NBR
TCS0357	25,00	62,00	10,00	BRG		NBR
TCS0358	25,40	38,10	6,35	BA		NBR
TCS0359	25,40	38,10	9,53	BRG		NBR
TCS0360	26,00	42,00	7,00	BRGF		FPM
TCS0361	26,00	42,00	8,00	BRG	02177	NBR
TCS0363	26,00	48,00	8,00	BRG		NBR
TCS0364	27,00	38,00	6,00	BRG	01993	NBR
TCS0365	27,00	42,00	7,00	BRG		NBR
TCS0366	28,00	38,00	7,00	BRG		NBR
TCS0367	28,00	40,00	5,00	BRG		NBR
TCS0368	28,00	40,00	6,00	BRGF		FPM
TCS0369	28,00	40,00	7,00	BRG	01495	NBR
TCS0370	28,00	40,00	8,00	BRG	02413	NBR
TCS0371	28,00	42,00	6,00	BRG		NBR
TCS0372	28,00	42,00	7,00	BRF		FPM
TCS0373	28,00	44,00	7,00	BRG		NBR
TCS0374	28,00	45,00	8,00	BRG		NBR
TCS0375	47,00	61,00	5,50	AGNA		NBR/NYLON
TCS0377	28,58	39,70	7,14	BR		NBR



Código	Dimensões			Modelo	Mercado	Material
	Eixo	Externo	Altura			
TCS0378	28,58	41,28	6,35	BRG		NBR
TCS0379	28,58	55,37	12,70	BR		NBR
TCS0380	30,00	40,00	5,00	BRG		NBR
TCS0381	30,00	42,00	5,00	BRG		NBR
TCS0382	30,00	42,00	6,00	BAG		NBR
TCS0383	30,00	42,00	7,00	BR		NBR
TCS0384	30,00	42,00	7,00	BRG	02539	NBR
TCS0385	32,00	45,00	7,00/7,50	BRGE		NBR
TCS0386	30,00	42,00	8,00	BRG	01667	NBR
TCS0387	30,00	42,00	8,00	BRGF	01667	FPM
TCS0388	30,00	43,00	8,00	BRG		NBR
TCS0389	30,00	45,00	8,00	BRG		NBR
TCS0390	30,00	45,00	8,00	BRGF		FPM
TCS0392	30,00	48,00	7,00	BRG		NBR
TCS0393	30,00	50,00	7,00	BRGF		FPM
TCS0394	30,00	50,00	8,00	BR		NBR
TCS0395	30,00	50,00	8,00	BRG		NBR
TCS0396	30,00	50,00	10,00	BRGF		FPM
TCS0397	35,00	50,00	11,00	BRG		NBR
TCS0398	142,90	171,05	14,30	BR	00248	NBR
TCS0400	30,00	55,00	7,00	BAG		NBR
TCS0401	30,00	60,00	10,00	BRGF		FPM
TCS0402	30,00	62,00	7,00	BRF		FPM
TCS0403	30,00	62,00	7,00	BRG		NBR
TCS0404	30,00	72,00	7,00	BAG		NBR
TCS0405	31,00	43,00	6,00	BA		NBR
TCS0406	31,00	43,00	6,00	BAGF		FPM
TCS0407	31,50	41,00	4,00/4,50	GR		NBR
TCS0408	31,75	43,00	6,00	BA		NBR
TCS0409	31,75	50,80	12,27	BAG		NBR
TCS0410	32,00	42,00	6,00	BAG		NBR
TCS0411	32,00	44,00	7,00	BRG		NBR
TCS0412	32,00	46,00	6,00	BRG		NBR
TCS0413	32,00	50,00	8,00	BRG	00839	NBR
TCS0414	32,00	50,00	10,00	BRGF		FPM
TCS0415	32,00	52,00	7,00	BRG	02699	NBR
TCS0416	32,00	55,00	10,00	BRGF		FPM
TCS0417	32,00	58,00	10,00	BRG		NBR
TCS0418	32,00	62,00	8,00	BRG		NBR
TCS0419	34,00	44,00	4,00	BR		NBR
TCS0420	34,00	44,00	7,00	BR		NBR
TCS0421	34,00	48,00	8,00	BRG		NBR
TCS0422	34,00	55,00	10,00	BRGF		FPM
TCS0423	34,00	58,00	6,00	BRG		NBR
TCS0424	34,93	47,63	6,35	BR		NBR
TCS0425	35,00	45,00	8,00	BRG		NBR
TCS0426	35,00	45,00	8,00	BRGF		FPM
TCS0427	35,00	46,00	7,00	BRG		NBR
TCS0428	35,00	47,00	7,00	BRG	02962	NBR
TCS0429	35,00	48,00	7,00	BRG	02178	NBR
TCS0430	25,00	37,00	6,00/6,50	BRGF		FPM
TCS0431	35,00	49,00	7,00	BRG		NBR
TCS0432	35,00	50,00	11,00	BRGF		FPM
TCS0433	35,00	52,00	7,00	BRG		NBR

Código	Dimensões			Modelo	Mercado	Material
	Eixo	Externo	Altura			
TCS0434	35,00	54,00	8,00	BRG		NBR
TCS0435	40,00	56,00	10,00/10,50	BRG		NBR
TCS0437	35,00	70,00	8,00	BRG		NBR
TCS0438	36,00	50,00	7,00	BRF		FPM
TCS0439	36,50	62,00	7,00	BRG		NBR
TCS0440	36,50	62,00	7,00	BRG		NBR
TCS0441	38,00	50,00	7,00	BR	01355	NBR
TCS0442	38,00	50,00	8,00	BR		NBR
TCS0443	38,00	52,00	7,00	BAG		NBR
TCS0444	38,00	58,00	7,00	BRG		NBR
TCS0445	38,00	68,00	8,00	BRG		NBR
TCS0446	38,89	53,19	8,00	BRG		NBR
TCS0447	40,00	50,00	5,00	BRGF		FPM
TCS0448	40,00	50,00	7,00	BRG		NBR
TCS0449	40,00	50,00	8,00	BRG		NBR
TCS0450	40,00	52,00	6,00	GA		NBR
TCS0451	40,00	52,00	7,00	BRF		FPM
TCS0452	40,00	52,00	7,00	BRG		NBR
TCS0453	40,00	54,00	7,00	BRG		NBR
TCS0454	40,00	55,00	6,50	BAG		NBR
TCS0455	40,00	56,00	7,00	BRG	02031	NBR
TCS0456	40,00	56,00	8,00	BRG	00880	NBR
TCS0457	40,00	58,00	7,00	BRG		NBR
TCS0458	40,00	58,00	8,00	BRG	02738	NBR
TCS0459	40,00	60,00	10,00	BRG	01116	NBR
TCS0460	40,00	62,00	7,00	BRGF		FPM
TCS0462	40,00	68,00	8,00	BRG		NBR
TCS0463	42,00	56,00	5,50	AGNA		NBR/NYLON
TCS0464	40,00	90,00	8,00	BRG		NBR
TCS0465	40,00	90,00	10,00	BRGF		FPM
TCS0466	41,28	61,90	12,70	BR		NBR
TCS0467	42,00	55,00	7,00	BA		NBR
TCS0468	42,00	60,00	7,00	BRG		NBR
TCS0469	42,00	62,00	7,00	BRG		NBR
TCS0470	42,00	62,00	8,00	BRGF		FPM
TCS0471	42,00	65,00	7,00	BRG		NBR
TCS0472	42,00	68,00	8,00	BRG		NBR
TCS0473	42,00	72,00	8,00	BRG		NBR
TCS0474	43,00	58,00	7,50	BRG		NBR
TCS0475	43,50	62,00	6,50	BRG		NBR
TCS0476	43,66	65,05	12,70	BAG		NBR
TCS0477	43,66	65,05	12,70	GA		NBR
TCS0478	44,00	52,00	6,00	BRG		NBR
TCS0479	44,00	58,00	8,00	BRG		NBR
TCS0480	44,00	62,00	7,00	BRG		NBR
TCS0481	18,00	30,00	7,00/8,00	BRG		NBR
TCS0482	45,00	55,00	8,00	BRG		NBR
TCS0483	45,00	58,00	7,00	BRG		NBR
TCS0511	45,00	60,00	6,00	BA		NBR
TCS0512	45,00	60,00	8,00	BRG	02175	NBR
TCS0513	45,00	62,00	8,00	BRF		FPM
TCS0514	45,00	62,00	8,00	BRG		NBR
TCS0515	45,00	62,00	8,00	BRGF		FPM
TCS0516	45,00	62,00	9,00	BRGF		FPM

Código	Dimensões			Modelo	Mercado	Material
	Eixo	Externo	Altura			
TCS0517	62,00	85,00	10,00	BR	00460	NBR
TCS0518	26,59	39,70	7,95	AGFA		NBR
TCS0519	45,00	65,00	8,00	BRG	02324	NBR
TCS0520	45,00	68,00	12,00	BRG		NBR
TCS0521	45,00	70,00	10,00	BRG		NBR
TCS0522	45,00	70,00	12,00	BRG		NBR
TCS0523	45,00	72,00	7,00	BRG		NBR
TCS0524	46,00	58,00	7,00	BRG		NBR
TCS0525	47,00	66,50	11,00	BRGS		MVQ
TCS0526	47,22	63,50	6,35	BRG		NBR
TCS0527	48,00	62,00	8,00	BRGF		FPM
TCS0528	48,00	62,00	9,00	BRG		NBR
TCS0529	48,00	70,00	12,00	BR		NBR
TCS0530	48,00	110,00	12,00	BRG		NBR
TCS0531	49,00	62,00	7,00	BA		NBR
TCS0533	50,00	70,00	8,00	B		NBR
TCS0534	50,00	70,00	9,00	BAG		NBR
TCS0535	50,00	72,00	12,00	BRGF	01861	FPM
TCS0536	50,00	80,00	10,00	BRG		NBR
TCS0538	50,50	62,00	9,00	BRG		NBR
TCS0539	50,80	80,98	11,91	BG	00274	NBR
TCS0540	52,00	71,00	9,00	BR		NBR
TCS0541	52,00	75,00	12,00	BRG		NBR
TCS0542	53,19	77,80	12,70	BG		NBR
TCS0543	53,98	76,20	9,53	BGF		FPM
TCS0544	55,00	70,00	8,00	BRG	01181	NBR
TCS0545	55,00	70,00	9,00	BRG		NBR
TCS0546	55,00	70,00	10,00	BRG		NBR
TCS0547	55,00	72,00	8,00	BRGF		FPM
TCS0548	55,00	72,00	9,00	BAGF		FPM
TCS0549	55,00	72,00	9,00	BRG	02111	NBR
TCS0552	55,00	75,00	8,00	BRG		NBR
TCS0553	55,00	75,00	9,00	BRG		NBR
TCS0554	55,00	75,00	16,00	BGF		FPM
TCS0556	55,00	85,00	8,00	BRG		NBR
TCS0557	55,00	100,00	12,00	BR		NBR
TCS0558	58,00	80,00	7,00	BR		NBR
TCS0559	58,00	80,00	10,00	BAG		NBR
TCS0560	59,13	73,03	7,95	BRG		NBR
TCS0561	60,00	72,00	8,00	BRF		FPM
TCS0562	60,00	72,00	8,00	BRG		NBR
TCS0563	60,00	75,00	8,00	BRGF	00501	FPM
TCS0565	60,00	80,00	8,00	BRG	00036	NBR
TCS0566	60,00	80,00	10,00	BRG	00223	NBR
TCS0567	60,00	82,00	12,00	BRGF		FPM
TCS0568	60,00	82,00	12,00	BRG	00977/01841	NBR
TCS0569	60,33	88,42	11,13	BG	00021	NBR
TCS0570	60,33	89,99	9,53	BG		NBR
TCS0571	63,50	85,09	11,13	BG		NBR
TCS0572	64,00	80,00	8,00	BR		NBR
TCS0573	65,00	80,00	12,00	BRG		NBR
TCS0574	65,00	85,00	10,00	BRGF	00926	FPM
TCS0575	65,00	85,00	13,00	BRG		NBR
TCS0576	66,68	76,20	11,13	BRGF		FPM

Código	Dimensões			Modelo	Mercado	Material
	Eixo	Externo	Altura			
TCS0577	69,00	85,00	10,00	BAG		NBR
TCS0578	70,00	85,00	9,00	BAF		FPM
TCS0579	70,00	88,00	12,00	BRG		NBR
TCS0580	70,00	90,00	10,00	BAF		FPM
TCS0581	70,00	90,00	10,00	BRGF	02192	FPM
TCS0582	70,00	90,00	12,00	BRG		NBR
TCS0583	70,00	92,00	12,00	BRG		NBR
TCS0584	70,00	95,00	12,00	BRG		NBR
TCS0585	70,00	100,00	10,00	BRG	00866	NBR
TCS0586	70,00	110,00	8,00	BRG		NBR
TCS0587	70,00	125,00	12,00	BRG		NBR
TCS0588	75,00	90,00	8,00	BRG		NBR
TCS0589	75,00	90,00	10,00	BRG	02451	NBR
TCS0590	75,00	92,00	12,00	BRG		NBR
TCS0591	28,00	40,00	6,00/6,50	BRGE		NBR
TCS0592	16,00	30,00	6,30	BAG		NBR
TCS0593	74,00	90,00	10,00	BAG	01044	NBR
TCS0594	75,00	100,00	13,00	BAGF		FPM
TCS0595	75,00	100,00	13,00	BRG		NBR
TCS0596	75,00	110,00	13,00	BR		NBR
TCS0598	76,20	96,85	9,53	BAG		NBR
TCS0599	79,30	99,00	10,00	BRG		MVQ
TCS0600	80,00	95,00	9,00	BRG		NBR
TCS0601	80,00	96,00	9,00	BRG		NBR
TCS0602	80,00	100,00	10,00	BAF		FPM
TCS0603	80,00	100,00	12,00	BRG	02661/02662	NBR
TCS0604	80,00	100,00	13,00	BRGF		FPM
TCS0605	80,00	105,00	10,00	BRG		NBR
TCS0606	80,00	105,00	12,00	BRG		NBR
TCS0607	80,00	110,00	10,00	BRG		NBR
TCS0608	85,00	100,00	12,00	BRG		NBR
TCS0609	47,00	63,00	6,00/6,50	GA		PU
TCS0610	90,00	110,00	10,00	BRG		NBR
TCS0611	90,00	110,00	12,00	BRG	02574	NBR
TCS0612	90,00	115,00	13,00	BRG	02325	NBR
TCS0613	90,00	120,00	12,00	BRGF	02751	FPM
TCS0614	95,00	115,00	13,00	B		NBR
TCS0615	95,00	115,00	13,00	BP		ACM
TCS0616	17,00	28,00	6,50	BAO		NBR
TCS0617	32,00	46,00	8,50	AGNA		NBR/NYLON
TCS0619	100,00	120,00	10,00	BRG		NBR
TCS0620	100,00	120,00	11,00	BAF		FPM
TCS0621	100,00	120,00	12,00	BRG	01375	NBR
TCS0622	49,20	76,05	12,70	B	00291	NBR
TCS0623	100,00	125,00	13,00	BRG		NBR
TCS0625	100,00	130,00	13,00	BRG	01974	NBR
TCS0626	100,00	180,00	12,00	BRG		NBR
TCS0627	105,00	130,00	12,00	BRGF	02985	FPM
TCS0628	105,00	135,00	14,00	BRG		NBR
TCS0629	107,95	152,40	12,70	BRG		NBR
TCS0630	110,00	130,00	12,00	BRG		NBR
TCS0631	110,00	135,00	12,00	BRG		NBR
TCS0632	110,00	140,00	12,00	BRG		NBR
TCS0633	110,00	140,00	13,00	BRGF		FPM

Código	Dimensões			Modelo	Mercado	Material
	Eixo	Externo	Altura			
TCS0634	110,00	140,00	14,00	BRG		NBR
TCS0635	110,00	140,00	14,00	BRGF		FPM
TCS0636	114,30	152,40	12,70	BRG		NBR
TCS0637	115,00	145,00	14,00	BAGF		FPM
TCS0638	118,00	150,00	12,00	BRG		NBR
TCS0639	120,00	150,00	13,00	BRG		NBR
TCS0640	120,00	150,00	14,00	BRGF		FPM
TCS0641	120,00	150,00	14,00	BRG		NBR
TCS0642	125,00	155,00	14,00	BRG		NBR
TCS0643	130,00	160,00	13,00	BRGS		MVQ
TCS0644	130,00	160,00	14,00	BAGF		FPM
TCS0645	130,00	160,00	14,00	BRG		NBR
TCS0646	135,00	165,00	14,00	BRG-		NBR
TCS0647	140,00	160,00	14,00	BRG		NBR
TCS0648	140,00	170,00	15,00	BRGF		FPM
TCS0649	140,00	170,00	15,00	BRG		NBR
TCS0650	145,00	170,00	12,00	BRG		NBR
TCS0651	145,00	170,00	13,00	BRG		NBR
TCS0652	145,00	180,00	12,00	BRGF		FPM
TCS0653	150,00	180,00	12,00	BR		NBR
TCS0654	160,00	190,00	14,00	BRGF		FPM
TCS0655	160,00	190,00	15,00	BRGF		FPM
TCS0656	165,00	200,00	15,00	BRGF		FPM
TCS0657	180,00	220,00	15,00	BR		NBR
TCS0658	190,00	220,00	15,00	BRGF		FPM
TCS0659	200,00	230,00	15,00	BRG		NBR
TCS0660	209,55	260,35	15,88	B		NBR
TCS0661	220,00	260,00	22,00	BRG		NBR
TCS0662	230,00	254,00	12,00	BA		NBR
TCS0663	240,00	270,00	15,00	BRG		NBR
TCS0664	240,00	280,00	15,00	BRG		NBR
TCS0665	250,00	280,00	15,00	BRGF		FPM
TCS0666	250,00	280,00	15,00	BRG		NBR
TCS0667	24,00	39,00	8,50/16,50	AGNAE		NBR/NYLON
TCS0668	24,00	40,00	8,00	AGNA		NBR/NYLON
TCS0669	25,00	43,00	9,00	AGNA		NBR/NYLON
TCS0670	32,00	50,00	8,50	AGNA		NBR/NYLON
TCS0671	19,00	32,00	6,00/8,70	BRGG		NBR
TCS0672	30,00	50,00	9,00/10,00	BRGH		NBR/NYLON
TCS0673	27,70	45,00	8,50	AGNA		NBR/NYLON
TCS0674	27,70	46,00	8,50	AGNA		NBR/NYLON
TCS0675	27,70	42,00	8,50	AGNA		NBR/NYLON
TCS0676	18,00	28,00	5,00/6,00	BRG		NBR
TCS0677	35,00	46,00	7,00	BR		NBR
TCS0678	19,00	32,00	5,00	BRG		NBR
TCS0679	16,00	30,00	6,00	BAG	01817	NBR
TCS0680	28,00	38,00	8,50	AGNA		NBR/NYLON
TCS0681	28,00	39,00	8,50	AGNA		NBR/NYLON
TCS0682	26,00	35,50	6,50/8,00	BRG		NBR
TCS0683	26,00	37,00	7,00	BR		NBR
TCS0684	17,00	32,00	7,00	BAG		NBR
TCS0685	18,00	34,00	8,00	BAG		NBR
TCS0686	18,00	32,00	8,00	BRG		NBR
TCS0687	20,00	26,00	3,00	GR		NBR

Código	Dimensões			Modelo	Mercado	Material
	Eixo	Externo	Altura			
TCS0688	24,00	43,00	8,50	BAG		NBR
TCS0690	18,00	25,50	4,00/6,50	BRG		NBR
TCS0691	28,00	40,00	7,30/8,50	BRGH		NBR/NYLON
TCS0694	27,70	41,00	8,50	AGNA		NBR/NYLON
TCS0696	8,4/14,85	18,50	7,50/10,60	NF		FPM
TCS0697	20,00	31,00	7,00	BRAG	05141	NBR
TCS0698	17,00	28,00	7,00	BRAG		NBR
TCS0699	26,00	43,00	12,50	AGNT		NBR/NYLON
TCS0700	24,00	42,50	13,00/14,00	AGNU		NBR/NYLON
TCS0701	24,00	36,50	12,00	AGNT		NBR/NYLON
TCS0702	9,00	22,00/23,00	14,60	AGNX		NBR/FPM
TCS0703	26,00	38,00/40,00	8,50/17,70	AGND		NBR/NYLON
TCS0704	28,00	42,00	12,50	AGNT		NBR/NYLON
TCS0705	27,00	46,00	13,00/14,00	AGNU		NBR/NYLON
TCS0706	28,00	41,00	12,50	AGNT		NBR/NYLON
TCS0707	30,00	44,50	3,00/4,00	AGGW		NBR
TCS0708	23,00	38,00	7,00	BR		NBR
TCS0709	31,00	47,50	7,50	AGNA		NBR/NYLON
TCS0710	27,00	41,00	8,50	BRH		NBR/NYLON
TCS0711	27,00	43,00	8,50	BRH		NBR/NYLON
TCS0712	27,00	44,00	8,50	BRH		NBR/NYLON
TCS0713	35,00	72,00	10,00	B	01366	NBR
TCS0715	26,00	38,00	8,50	AGNA		NBR/NYLON
TCS0716	36,50	57,05	12,70	B	00218	NBR
TCS0717	136,00	158,00	12,00	BRG		NBR
TCS0718	33,30	46,43	3,75	AGGC		NBR
TCS0719	19,05	33,35	7,95/8,99	BAG		NBR
TCS0720	42,00	62,00	6,00	BR	01802	NBR
TCS0721	36,00	63,50	8,00	BRG		NBR
TCS0722	79,00	110,00	10,00	BRG		NBR
TCS0723	68,00	100,00	10,00	BR		NBR
TCS0724	107,00	140,00	13,00	BRG		NBR
TCS0725	98,00	130,00	12,00	BRG		NBR
TCS0726	40,00	62,00	12,00	GB		NBR
TCS0727	8,50	16,00	6,50	BR	00998	NBR
TCS0728	54,10	73,00	8,50	BAG	01930	NBR
TCS0729	41,40	70,60	7,90	BAG	01931	NBR
TCS0730	56,00	72,00	6,00/6,50	GA		PU
TCS0731	30,00	62,00	10,00	BRG		NBR
TCS0732	50,80	69,85	8,00	BRG		NBR
TCS0733	28,00	42,00	7,00	BR	02145	NBR
TCS0734	105,00	130,00	12,00	BRG	02985	NBR
TCS0735	160,00	190,00	15,00	BRG		NBR
TCS0736	69,80	98,45	9,50	BG		NBR
TCS0737	25,00	40,00	8,00	BRG	02712	NBR
TCS0738	100,00	140,00	13,00	BRG		NBR
TCS0739	140,00	160,00	12,00	BRG		NBR
TCS0740	60,00	90,00	8,00	BRG	02685	NBR
TCS0741	38,00	63,70	8,00	BRG		NBR
TCS0742	65,00	100,00	8,00	BRG		NBR
TCS0743	8,20	13,00/16,00	7,90/11,00	BAEF		FPM
TCS0744	30,00	42,00	17,00	AGNC		NBR/NYLON
TCS0745	22,00	38,20	8,00	AGNA		NBR/NYLON
TCS0746	26,00	38,00	12,00	AGNAE		NBR/NYLON

Código	Dimensões			Modelo	Mercado	Material
	Eixo	Externo	Altura			
TCS0747	26,00	44,00	8,00	AGNA		NBR/NYLON
TCS0748	27,70	44,00	9,00	BRGH		NBR/NYLON
TCS0749	31,00	43,00	15,00	AGNA		NBR/NYLON
TCS0750	24,00	36,50	7,50	AGNA		NBR/NYLON
TCS0751	32,00	53,00	8,50	AGNA		NBR/NYLON
TCS0752	31,00	43,00	7,00	AGNA		NBR/NYLON
TCS0753	28,00	40,00	8,00	AGNA		NBR/NYLON
TCS0754	20,00	36,00	7,00	BRG		NBR
TCS0755	28,00	38,00	15,00	AGNA		NBR/NYLON
TCS0756	28,00	38,00	7,00	BR		NBR
TCS0757	25,00	35,00	7,00	BR		NBR
TCS0758	23,50	32,50	5,30/6,00	BRGE		NBR
TCS0760	27,70	46,00	9,00/10,00	BRGH		NBR/NYLON
TCS0761	23,00	41,00	8,50	BRH		NBR/NYLON
TCS0762	27,00	40,00	8,50	BRH		NBR/NYLON
TCS0763	25,00	36,00	8,00	AGNA		NBR/NYLON
TCS0764	30,00	46,00	8,00	AGNA		NBR/NYLON
TCS0765	25,50	42,50	8,00	AGNA		NBR/NYLON
TCS0766	30,00	42,00	8,00	AGNA		NBR/NYLON
TCS0767	26,00	35,00	6,00	BRG		NBR
TCS0768	24,00	37,00	8,00	AGNA		NBR/NYLON
TCS0769	26,00	35,00	7,00	BR		NBR
TCS0770	32,00	49,00	8,50	AGNA		NBR/NYLON
TCS0771	25,00	38,20	10,00	AGNA		NBR/NYLON
TCS0772	28,00	37,60	6,00	BR		NBR
TCS0773	20,60	41,00	6,30	BR		NBR
TCS0775	28,00	44,00	7,00	AGNA		NBR/NYLON
TCS0776	23,00	35,00	6,50	BR		NBR
TCS0777	20,00	39,67	6,50	BRG		NBR
TCS0779	30,00	50,00	10,00	BRG	00358	NBR
TCS0780	25,00	50,00	10,00	BRG	00499	NBR
TCS0781	13,00	26,00	7,00	BRG	02373	NBR
TCS0782	26,00	38,00	8,50	AGNA		NBR/NYLON
TCS0783	26,00	41,00	8,50	AGNA		NBR/NYLON
TCS0784	26,00	41,00	12,50	AGNA		NBR/NYLON
TCS0785	22,30	32,20	5,00/5,70	BRGE		NBR
TCS0786	26,00	37,00	7,00/8,00	BRG		NBR
TCS0787	10,00	21,00	5,00	BRG	03005	NBR
TCS0789	37,00	83,00	12,00	BRG	5088	NBR
TCS0790	70,00	90,00	13,00	BRG	00490	NBR
TCS0792	40,00	82,95	10,00	BRG	02675	NBR
TCS0793	25,40	38,10	10,00	BAG	00141	NBR
TCS0794	16,00	22,10	6,40	BAG	01576	NBR
TCS0795	28,00	35,00	4,00	GA	00713	NBR
TCS0796	14,00	24,00	7,00	BAG	01389	NBR
TCS0797	20,00	30,00	7,00	BAG	01935	NBR
TCS0798	15,00	30,00	8,00	BAG	00766	NBR
TCS0799	25,00	40,00	7,00	BAG	02062	NBR
TCS0800	35,00	62,00	12,00	BAG	02091/00136	NBR
TCS0801	40,00	72,00	12,00	BAG	01602	NBR
TCS0802	85,00	110,00	14,00	BAG	00618	NBR
TCS0803	45,00	73,10	13,00	BAGG	02395	NBR
TCS0804	55,00	70,00	6,00/10,20	BRGE	02392	NBR
TCS0805	50,00	65,00	9,70/14,00	BAGE	02442	NBR

Código	Dimensões			Modelo	Mercado	Material
	Eixo	Externo	Altura			
TCS0806	30,00	72,00	10,00	BGO	01581	NBR
TCS0807	40,00	68,00	10,00	BRG	5408	NBR
TCS0808	50,00	72,08	10,00	BRG	00834	NBR
TCS0809	79,80	98,40	9,50	BRG		NBR
TCS0810	12,00	20,00	5,00	BAG	02689	NBR
TCS0811	40,00	90,00	10,00	BRG		NBR
TCS0812	14,00	22,00	5,00	BRG	03252	NBR
TCS0813	15,00	30,00	10,00	BRG	01348	NBR
TCS0814	15,00	35,00	10,00	BRG	01051	NBR
TCS0815	17,00	35,00	10,00	BRG	00828/01415	NBR
TCS0817	130,00	160,00	14,00	BRG	02069	NBR
TCS0818	110,00	140,00	13,00	BRG		NBR
TCS0819	25,00	40,00	7,00	BRGF	02570	FPM
TCS0820	25,00	35,00	7,00	BRGF	02802	FPM
TCS0821	17,00	32,00	8,50	BAOF		FPM
TCS0822	32,00	42,00	6,00	GA		NBR
TCS0823	18,70	35,00	7,00/7,80	BRG		NBR
TCS0824	19,00	30,00	5,00/5,70	BRG		NBR
TCS0825	30,20	42,00	6,00	GA		NBR
TCS0826	19,05	34,60	6,30/7,30	BRG		NBR
TCS0827	33,00	46,00	7,00	BR		NBR
TCS0828	23,00	34,30/40,20	3,20/7,50	AGNF		NBR/NYLON
TCS0829	25,00	34,00	5,00	BR		NBR
TCS0830	19,00	37,00	6,50/8,00	BRGG		NBR
TCS0831	45,00	60,00	7,00/8,00	BRG		NBR
TCS0833	20,00	32,00	5,50	BRG		NBR
TCS0834	26,00	34,00	4,50/7,00	BRG		NBR
TCS0835	24,00	36,00/37,00	8,50/17,50	AGND		NBR
TCS0836	22,20	32,00	7,00	BRG		NBR
TCS0837	10,00	19,00	7,00	BR	02171	NBR
TCS0838	19,05	31,75	6,35	BR	00821	NBR
TCS0839	31,75	44,45	6,35	BR	01149	NBR
TCS0841	130,00	160,00	12,00	BR	01193	NBR
TCS0842	31,75	42,86	7,94	BAG	01630	NBR
TCS0843	45,00	62,00	7,00	BAG	02169	NBR
TCS0844	60,33	82,55	11,11	BAGP	02116	ACM
TCS0845	32,00	72,00	10,00	B	02270	NBR
TCS0846	85,00	125,00	10,00	BRG	7221	NBR
TCS0847	95,00	110,00	12,00	BRG	8978	NBR
TCS0848	11,00	17,00	4,00	BR	01737	NBR
TCS0850	200,00	230,00	13,00	BR		NBR
TCS0851	23,00	41,00	8,00	AGNA		NBR/NYLON
TCS0852	24,00	40,00	7,00	AGNA		NBR/NYLON
TCS0853	24,00	42,00	8,00	AGNA		NBR/NYLON
TCS0854	32,00	44,50	7,00	AGNC		NBR/NYLON
TCS0855	22,00	35,00	8,50	AGNA		NBR/NYLON
TCS0856	26,00	38,00	9,50/10,50	AGNK		NBR/NYLON
TCS0857	27,70	48,00	9,00/10,00	AGNAG		NBR/NYLON
TCS0858	17,00	34,00	8,00	BAG		NBR
TCS0859	24,00	35,00	8,50	AGNA		NBR/NYLON
TCS0860	61,90	79,95	10,00	B	01828	NBR
TCS0861	75,00	100,00	10,00	BRG	0609/02671	NBR
TCS0863	40,00	68,00	12,00	BRG	02225	NBR
TCS0864	44,50	70,00	10,00	BRG	01656	NBR



Código	Dimensões			Modelo	Mercado	Material
	Eixo	Externo	Altura			
TCS0865	56,00	85,00	13,00	BRG	00919	NBR
TCS0866	22,00	35,00	10,00	BAG	00118	NBR
TCS0868	43,00	52,00	6,50	GA	02981	NBR
TCS0869	25,00	42,00	8,50	AGNA		NBR/NYLON
TCS0871	16,00	30,00	10,00	BRG	00795	NBR
TCS0872	9,00	12,00/15,00	4,00/10,50	NF		FPM
TCS0879	75,00	95,00	10,00	BRG	02531	NBR
TCS0880	76,20	101,60	11,10	BG	02127	NBR
TCS0881	20,00	31,00	7,30	BRAGS		MVQ
TCS0882	10,00	27,00	6,70	BA		NBR
TCS0883	10,00	25,50	6,30	BA		NBR
TCS0884	12,70	28,50	6,50	BA		NBR
TCS0885	12,70	27,00	6,50	BA		NBR
TCS0886	12,00	26,00	7,00	BA		NBR
TCS0887	12,00	25,00	7,00	BA		NBR
TCS0894	26,00	43,15	10,00	BA	00785	NBR
TCS0895	60,00	80,00	13,00	BR	00818	NBR
TCS0896	55,00	90,00	10,00	BA	00793	NBR
TCS0897	20,00	42,00	10,00	B	01746	NBR
TCS0898	52,40	80,95	11,50	B	00005	NBR
TCS0899	42,80	68,15	10,70	BA	00533	NBR
TCS0900	41,10	49,30	6,50	BAG	01963	NBR
TCS0901	44,50	73,00	12,00	B	00276	NBR
TCS0902	101,80	127,10	11,90	BGO	01901	NBR
TCS0903	102,00	130,00	13,00	BR	00616	NBR
TCS0904	89,00	114,25	12,70	BG	01253	NBR
TCS0905	39,40	80,20	6,40/11,80	BAGE	01660	NBR
TCS0906	82,50	120,00	15,00	BAG	02416	NBR
TCS0907	53,00	75,00	12,00	B	00838	NBR
TCS0908	35,00	42,00	4,00	GA	02095	NBR
TCS0909	40,00	70,00	12,00	B	00837	NBR
TCS0910	87,30	114,30	22,20	BF	01791	FPM
TCS0911	82,50	107,85	11,90	BGO	00644	NBR
TCS0912	24,60	44,50	1,50/7,90	BAGE	01722	NBR
TCS0913	19,90	44,40	1,60/7,90	BAGE	01723	NBR
TCS0914	27,00	42,70	1,20/7,90	BAGE	01724	NBR
TCS0915	45,00	60,00	10,00	B	01738	NBR
TCS0916	22,00	47,00	9,00	B	01779	NBR
TCS0917	50,00	70,00	12,00	BAG	01807	NBR
TCS0918	45,00	72,00	10,00	BA	01906	NBR
TCS0919	30,00	72,00	9,50	BR	01182	NBR
TCS0920	42,00	72,00	12,00	BR	01081	NBR
TCS0921	73,00	101,60	17,40	GB	02036	NBR
TCS0922	73,50	95,00	18,00	GB	02017	NBR
TCS0923	168,00	188,00	31,50	BAG	02246	NBR

Código	Dimensões			Modelo	Mercado	Material
	Eixo	Externo	Altura			
4501	81,00	117,50	14,30	B	00002	NBR
TCS0898	52,40	80,95	11,50	B	00005	NBR
TCS0028	98,50	144,45	19,00	B	00007	NBR
TCS0029	35,00	60,25	12,70	BR	00009	NBR
3565	57,20	92,00	18,00	BG	00014	NBR
TCS0569	60,33	88,42	11,13	BG	00021	NBR
4377	85,70	119,00	12,70	B	00025	NBR
AG7667	31,70	50,70	11,00	B	00028	NBR
4660	35,00	63,50	12,70	BG	00033	NBR
1549	60,00	80,00	8,00	BR	00036	NBR
TCS0565	60,00	80,00	8,00	BRG	00036	NBR
3011	53,90	73,00	12,70	B	00037	NBR
TCS0030	100,00	130,00	13,00	BA	00043	NBR
TCS0031	51,94	72,00	12,00	BAG	00047	NBR
TCS0032	38,10	60,33	12,70	BAG	00049	NBR
3835	65,00	90,00	10,00	BRG	00051	NBR
4589	28,60	39,70	9,50	BR	00054	NBR
4606	44,50	62,00	10,00	BRG	00063	NBR
TCS0034	69,90	98,45	12,70	B	00081	NBR
4412	87,30	120,80	14,30	BG	00085	NBR
6830	31,75	42,92	5,00	GA	00114	NBR
4700	73,00	101,60	12,70	BG	00116	NBR
TCS0866	22,00	35,00	10,00	BAG	00118	NBR
1935	101,60	126,90	12,70	BG	00123	NBR
4684	44,50	66,65	12,70	BR	00128	NBR
6515	30,00	47,00	10,00	BRGG	00131	NBR
6520	30,00	47,00	10,00	BR	00131	NBR
TCS0793	25,40	38,10	10,00	BAG	00141	NBR
TCS0036	48,00	72,00	10,00	BRG	00161	NBR
4434	65,00	90,00	13,00	BAG	00164	NBR
TCS0037	65,00	90,00	13,00	BR	00164	NBR
1405	49,20	68,15	12,70	BAF	00185	FPM
4604	49,20	68,30	8,00	BAS	00185	MVQ
TCS0716	36,50	57,05	12,70	B	00218	NBR
TCS0038	44,70	61,20	9,50	BAG	00222	NBR
TCS0566	60,00	80,00	10,00	BRG	00223	NBR
1547	68,00	90,00	10,00	BAG	00228	NBR
TCS0398	142,90	171,05	14,30	BR	00248	FPM
3335	25,00	47,00	10,00	BR	00266	NBR
TCS0039	190,00	220,00	14,80	BR	00268	NBR
TCS0041	75,00	100,00	12,00	BR	00269	NBR
TCS0040	75,00	100,00	13,00	BAG	00269	NBR
TCS0539	50,80	80,98	11,91	BG	00274	NBR
TCS0042	50,80	81,00	11,90	BGO	00274	NBR
TCS0901	44,50	73,00	12,00	B	00276	NBR
9965	15,90	25,40	4,50	BR	00286	NBR
5910	42,00	56,00	7,00	BR	00288	NBR
9938	12,00	22,00	7,00	BAG	00289	NBR
TCS0194	12,00	22,00	7,00	BRG	00289	NBR
TCS0622	49,20	76,05	12,70	B	00291	NBR
4619	88,90	114,30	11,90	BG	00300	NBR
4308	60,00	78,00	9,00	BRG	00305	NBR
4591	127,00	165,10	16,00	BG	00310	NBR
5233	19,00	28,60	6,30	BR	00329	NBR

Código	Dimensões			Modelo	Mercado	Material
	Eixo	Externo	Altura			
4678	60,30	92,00	12,00	BAGE	00334	NBR
TCS0044	60,30	92,00	12,00	BAG	00334	NBR
9183	31,70	44,50	8,00	BR	00343	NBR
TCS0045	76,20	101,65	12,00	BA	00357	NBR
TCS0779	30,00	50,00	10,00	BRG	00358	NBR
3258	45,00	65,00	10,00	BRG	00359	NBR
TCS0046	63,50	89,90	12,00	B	00378	NBR
1470	66,70	95,25	12,70	BR	00379	NBR
TCS0047	125,00	150,35	13,00	BR	00420	NBR
4205	92,00	123,80	16,00	BG	00442	NBR
4418	55,00	80,00	10,90	BRG	00459	NBR
AG7591	55,00	80,00	10,90	BRGF	00459	FPM
TCS0517	62,00	85,00	10,00	BR	00460	NBR
TCS0048	25,00	52,00	10,00	BR	00463	NBR
TCS0354	25,00	52,00	10,00	BRG	00463	NBR
1458	38,00	52,00	10,00	BR	00479	NBR
6656	35,00	47,00	7,00	BR	00485	NBR
TCS0049	35,00	47,00	7,00	BA	00485	NBR
TCS0790	70,00	90,00	13,00	BRG	00490	NBR
3534	90,00	120,00	13,00	BRG	00497	NBR
5610	90,00	120,00	13,00	BRGF	00497	FPM
1936	55,00	80,00	13,00	BAG	00498	NBR
TCS0780	25,00	50,00	10,00	BRG	00499	NBR
TCS0050	68,00	90,00	13,00	BAG	00500	NBR
6332	60,00	75,00	8,00	BRF	00501	FPM
6491	60,00	75,00	8,00	BR	00501	NBR
AG7525	60,00	75,00	8,00	BRG	00501	NBR
TCS0563	60,00	75,00	8,00	BRGF	00501	FPM
4500	140,00	170,00	13,00	BR	00502	NBR
5899	20,00	30,00	7,00	BRG	00505	NBR
6590	20,00	30,00	7,00	BR	00505	NBR
AG7275	20,00	30,00	7,00	BRGF	00505	FPM
TCS0051	25,00	43,00	10,00	BR	00506	NBR
TCS0052	17,00	28,00	7,00	BAG	00508	NBR
TCS0053	45,00	72,00	12,00	BR	00509	NBR
AG7674	16,00	35,00	12,00	BRX	00510	NBR
4413	110,00	139,50	13,00	BG	00516	NBR
1081	60,00	90,00	10,00	BRG	00517	NBR
4628	35,00	47,05	10,00	BRG	00520	NBR
TCS0054	35,00	47,05	10,00	BR	00520	NBR
TCS0899	42,80	68,15	10,70	BA	00533	NBR
5667	54,00	72,00	8,00	BR	00563	NBR
3294	48,00	62,00	8,00	BRG	00566	NBR
5187	19,00	31,70	6,30	BAG	00569	NBR
5678	19,00	31,70	6,40	BRG	00569	NBR
9190	22,30	34,95	6,40	BRG	00572	NBR
4592	74,00	114,00	11,00	BG	00573	NBR
TCS0313	43,00	62,00	10,00	BR	00604	NBR
3388	75,00	100,00	10,00	BA	00609	NBR
6334	80,00	100,00	10,00	BR	00610	NBR
6657	80,00	100,00	10,00	BR	00610	NBR
TCS0903	102,00	130,00	13,00	BR	00616	NBR
TCS0802	85,00	110,00	14,00	BAG	00618	NBR
TCS0911	82,50	107,85	11,90	BGO	00644	NBR

Código	Dimensões			Modelo	Mercado	Material
	Eixo	Externo	Altura			
4496	50,80	80,00	12,70	B	00660	NBR
TCS0055	47,70	72,95	12,00	B	00674	NBR
TCS0056	35,00	53,90	9,50	B	00694	NBR
6519	30,00	50,75	11,00	B	00701	NBR
6324	20,00	32,00	6,00	BRF	00712	FPM
6432	20,00	32,00	6,00	BR	00712	NBR
6492	20,00	32,00	6,00	BRF	00712	FPM
6591	20,00	32,00	6,00	BR	00712	NBR
9182	20,00	32,00	6,00	BRG	00712	NBR
TCS0795	28,00	35,00	4,00	GA	00713	NBR
4520	20,00	35,00	6,00	BA	00715	NBR
6585	16,30	24,00	7,00	BR	00726	NBR
6967	44,50	57,15	9,40	BR	00734	NBR
1901	44,50	54,00	4,80	BA	00749	NBR
4609	22,00	40,00	7,00	BRG	00761	NBR
4608	24,00	47,00	7,00	BRG	00763	NBR
TCS0798	15,00	30,00	8,00	BAG	00766	NBR
4525	44,00	80,00	12,00	BAG	00775	NBR
6521	19,00	35,00	7,00	BR	00784	NBR
TCS0272	19,00	35,00	7,00	BRG	00784	NBR
TCS0894	26,00	43,15	10,00	BA	00785	NBR
AG7369	30,00	50,00	7,00	BRG	00786	NBR
TCS0059	25,00	35,00	10,00	BAG	00788	NBR
5840	35,00	50,00	9,00	BRG	00789	NBR
6320	15,00	24,00	7,00	BRF	00790	FPM
6490	15,00	24,00	7,00	BR	00790	NBR
TCS0896	55,00	90,00	10,00	BA	00793	NBR
TCS0871	16,00	30,00	10,00	BRG	00795	NBR
TCS0060	16,00	32,00	7,00	BR	00796	NBR
TCS0245	16,00	32,00	7,00	BRGF	00796	FPM
TCS0246	16,00	32,00	7,00	BRG	00796	NBR
TCS0061	36,00	54,00	7,00	BR	00797	NBR
TCS0062	35,00	62,00	9,50	BR	00800	NBR
6538	32,00	52,10	10,00	BRG	00801	NBR
1957	110,00	130,00	13,00	BRO	00803	NBR
1958	110,00	130,00	13,00	BR	00803	NBR
4210	110,00	130,00	13,00	BRGS	00803	MVQ
4605	55,00	75,00	10,00	BRG	00804	NBR
1502	30,00	42,95	9,50	BA	00813	NBR
TCS0317	22,00	42,00	10,00	BRG	00815	NBR
TCS0895	60,00	80,00	13,00	BR	00818	NBR
4415	78,00	110,00	13,00	BG	00819	NBR
TCS0838	19,05	31,75	6,35	BR	00821	NBR
6327	35,00	45,00	7,00	BRF	00822	FPM
6550	35,00	45,00	7,00	BRG	00822	NBR
6601	35,00	45,00	7,00	GRF	00822	FPM
TCS0808	50,00	72,08	10,00	BRG	00834	NBR
TCS0909	40,00	70,00	12,00	B	00837	NBR
TCS0907	53,00	75,00	12,00	B	00838	NBR
TCS0413	32,00	50,00	8,00	BRG	00839	NBR
TCS0063	30,00	42,00	7,00	BAG	00847	NBR
TCS0064	17,00	35,00	7,00	BR	00853	NBR
TCS0258	17,00	35,00	7,00	BRG	00853	NBR
4638	70,00	100,00	10,00	BRG	00866	NBR

Código	Dimensões			Modelo	Mercado	Material
	Eixo	Externo	Altura			
TCS0585	70,00	100,00	10,00	BRG	00866	NBR
6329	40,00	56,00	8,00	BRF	00880	FPM
6941	40,00	56,00	8,00	BR	00880	NBR
TCS0456	40,00	56,00	8,00	BRG	00880	NBR
5220	19,00	25,40	3,50	GA	00888	NBR
3712	69,80	92,00	14,20	BRG	00891	NBR
4685	80,00	110,00	12,00	BRG	00900	NBR
5716	70,00	85,00	8,00	BR	00906	NBR
5747	70,00	85,00	8,00	BRS	00906	MVQ
6333	70,00	85,00	8,00	BRF	00906	FPM
1463	63,50	76,10	9,50	BR	00907	NBR
AG7581	20,00	47,10	10,00	BR	00909	NBR
4575	30,00	50,00	11,00	BRG	00911	NBR
4657	40,00	80,10	10,00	BR	00913	NBR
6342	15,00	28,00	7,00	BAG	00916	NBR
TCS0067	15,00	28,00	7,00	BA	00916	NBR
TCS0865	56,00	85,00	13,00	BRG	00919	NBR
TCS0068	25,00	42,00	8,00	BA	00925	NBR
TCS0574	65,00	85,00	10,00	BRGF	00926	FPM
TCS0069	28,60	39,75	7,00	BR	00932	NBR
TCS0070	50,00	70,00	10,00	BR	00946	NBR
TCS0071	30,00	52,00	10,00	BR	00949	NBR
TCS0072	30,00	52,00	8,00	BR	00952	NBR
TCS0290	20,00	32,00	7,00	BRG	00953	NBR
4510	35,00	50,00	8,00	BRG	00962	NBR
4607	55,00	90,00	12,50	BG	00964	NBR
TCS0073	60,00	82,00	12,00	BR	00977	NBR
1478	19,05	31,75	8,00	BA	00989	NBR
TCS0727	8,50	16,00	6,50	BR	00998	NBR
TCS0074	35,50	58,20	12,00	BAG	01004	NBR
4674	49,00	75,00	11,00	BR	01017	NBR
1426	28,60	38,00	7,00	BRG	01022	NBR
TCS0075	45,00	85,00	13,00	B	01038	NBR
TCS0076	95,00	130,00	13,00	B	01043	NBR
TCS0593	74,00	90,00	10,00	BAG	01044	NBR
6068	26,00	37,00	7,00/8,00	BRG	01045	NBR
6075	40,00	56,00	10,00	BRG	01046	NBR
TCS0077	46,00	76,20	9,50/12,70	BRE	01049	NBR
4137	60,40	79,35	9,30	BR	01050	NBR
TCS0814	15,00	35,00	10,00	BRG	01051	NBR
5743	15,00	35,00	7,00	BR	01058	NBR
AG7491	15,00	35,00	7,00	BRF	01058	FPM
AG7522	15,00	35,00	7,00	BRG	01058	NBR
6092	17,00	28,00	6,00	BAO	01072	NBR
9811	17,00	28,00	6,00	BR	01072	NBR
5728	17,00	28,00	6,50	BRG	01072	NBR
TCS0920	42,00	72,00	12,00	BR	01081	NBR
AG7675	22,00	45,00	12,00	BRX	01089	NBR
4636	143,00	150,00	27,00	BRXE2	01090	NBR
TCS0078	41,10	65,40	13,00	BAG	01100	NBR
AG7677	5,00	35,00	14,00	NXE	01102	NBR
3508	40,00	62,00	11,50	BRG	01109	NBR
6518	40,00	62,00	11,50	BR	01109	NBR
TCS0311	22,00	38,00	8,00	BRG	01112	NBR

Código	Dimensões			Modelo	Mercado	Material
	Eixo	Externo	Altura			
TCS0459	40,00	60,00	10,00	BRG	01116	NBR
3333	25,00	38,00	8,00	BG	01118	NBR
4672	44,20	71,45	14,80	BRG	01119	NBR
TCS0079	44,20	71,45	14,80	BAG	01119	NBR
TCS0839	31,75	44,45	6,35	BR	01149	NBR
TCS0080	26,00	42,00	10,00	BRG	01151	NBR
4588	34,00	62,10	10,00	BRG	01157	NBR
4335	65,00	80,00	8,00	BR	01160	NBR
TCS0081	55,00	85,00	13,00	BR	01180	NBR
6331	55,00	70,00	8,00	BRF	01181	FPM
6942	55,00	70,00	8,00	BR	01181	NBR
TCS0544	55,00	70,00	8,00	BRG	01181	NBR
TCS0919	30,00	72,00	9,50	BR	01182	NBR
TCS0841	130,00	160,00	12,00	BR	01193	NBR
4553	49,00	76,10	17,50	GB/AGJU	01199	NBR
TCS0082	45,00	68,00	12,00	BAG	01207	NBR
9409	24,00	37,00	7,00	BR	01214	NBR
1933	49,00	65,00	10,00	BAG	01241	NBR
AG7647	20,00	40,00	6,00	BRG	01245	NBR
1481	92,10	123,85	21,00	BG	01251	NBR
TCS0904	89,00	114,25	12,70	BG	01253	NBR
6269	20,70	34,85	11,90	BAG	01254	NBR
1934	49,00	68,00	12,00	BAG	01262	NBR
1930	40,00	56,00	9,00	BAG	01265	NBR
TCS0083	40,00	65,00	12,00	BAG	01266	NBR
4514	30,00	62,00	10,00	BAG	01273	NBR
5669	25,00	40,00	5,00	GR	01295	NBR
AG7684	28,60	38,10	6,00	BRG	01299	NBR
AG7128	32,00	42,00	7,00	BAG	01310	NBR
3277	40,00	62,00	10,00	BRG	01322	NBR
6516	50,00	68,00	10,00	BR	01340	NBR
4572	45,00	64,95	12,00	BR	01344	NBR
TCS0813	15,00	30,00	10,00	BRG	01348	NBR
TCS0441	38,00	50,00	7,00	BR	01355	NBR
6264	25,40	38,10	6,30	BAG	01356	NBR
TCS0713	35,00	72,00	10,00	B	01366	NBR
TCS0085	32,00	44,00	9,00	BA	01370	NBR
TCS0621	100,00	120,00	12,00	BRG	01375	NBR
6072	20,00	35,00	8,00	BRO	01386	NBR
9431	20,00	35,00	8,00	BROF	01386	FPM
TCS0294	20,00	35,00	8,00	BRG	01386	NBR
TCS0796	14,00	24,00	7,00	BAG	01389	NBR
4327	60,00	80,00	12,00	BAG	01392	NBR
TCS0086	34,90	52,30	9,50	B	01395	NBR
TCS0087	25,00	45,00	7,00	BA	01397	NBR
3296	90,00	110,00	13,00	BAG	01416	NBR
6197	40,00	50,00	3,00	GA	01419	NBR
6431	12,00	28,10	7,00	BR	01420	NBR
6553	12,00	28,10	7,00	BRG	01420	NBR
6584	12,00	28,10	7,00	BRF	01420	FPM
6606	50,00	65,00	8,00	BR	01422	NBR
TCS0088	150,00	180,00	15,00	BR	01424	NBR
4594	62,00	100,05	17,00	BAG	01425	NBR
TCS0089	12,00	32,00	7,00	BA	01445	NBR

Código	Dimensões			Modelo	Mercado	Material
	Eixo	Externo	Altura			
TCS0090	17,00	40,00	8,50	BR	01492	NBR
6436	28,00	40,00	7,00	BR	01495	NBR
AG7195	28,00	40,00	7,00	BRF	01495	FPM
TCS0369	28,00	40,00	7,00	BRG	01495	NBR
TCS0091	42,00	65,00	10,00	BR	01505	NBR
TCS0092	34,00	52,00	7,50	BR	01509	NBR
4519	25,00	36,00	7,00	BR	01515	NBR
5611	35,00	46,45	6,40	BRG	01526	NBR
6326	30,00	40,00	7,00	BRF	01535	FPM
6522	30,00	40,00	7,00	BRG	01535	NBR
5960	28,60	34,90	3,20	GA	01539	NBR
3110	25,00	35,00	7,00	BA	01543	NBR
6219	25,00	35,00	7,00	BR	01543	NBR
6594	25,00	35,00	7,00	BRF	01543	FPM
4293	46,00	65,60	11,10	GRX	01546	NBR
6973	100,00	125,00	12,00	BRG	01549	NBR
3254	55,00	72,00	10,00	BR	01550	NBR
4590	35,00	58,00	10,00	BR	01551	NBR
9096	22,00	32,00	7,00	BRG	01554	NBR
6435	25,00	40,00	8,00	BR	01556	NBR
AG7149	12,70	22,35	8,00	BR	01559	NBR
TCS0794	16,00	22,10	6,40	BAG	01576	NBR
TCS0333	25,00	37,00	7,00	BRG	01577	NBR
TCS0806	30,00	72,00	10,00	BGO	01581	NBR
TCS0801	40,00	72,00	12,00	BAG	01602	NBR
TCS0342	25,00	42,00	6,00	BRG	01604	NBR
5918	31,74	42,80	7,90	BR	01630	NBR
TCS0842	31,75	42,86	7,94	BAG	01630	NBR
TCS0864	44,50	70,00	10,00	BRG	01656	NBR
TCS0905	39,40	80,20	6,40/11,80	BAGE	01660	NBR
TCS0095	30,00	42,00	8,00	BR	01667	NBR
TCS0386	30,00	42,00	8,00	BRG	01667	NBR
TCS0387	30,00	42,00	8,00	BRGF	01667	FPM
TCS0096	55,00	100,20	12,70	BR	01669	NBR
TCS0097	15,00	30,00	7,00	BR	01677	NBR
TCS0233	15,00	30,00	7,00	BRG	01677	NBR
1780	44,50	68,20	15,90	BRG	01679	NBR
4365	75,00	100,00	13,00	BAX	01687	NBR
9398	30,00	47,00	6,00/7,00	BRG	01695	NBR
1984	47,60	69,85	9,50	BR	01699	NBR
4513	40,00	55,00	8,00	BRG	01707	NBR
4613	100,00	130,00	12,00	BRG	01721	NBR
TCS0912	24,60	44,50	1,50/7,90	BAGE	01722	NBR
TCS0913	19,90	44,40	1,60/7,90	BAGE	01723	NBR
TCS0914	27,00	42,70	1,20/7,90	BAGE	01724	NBR
9399	22,00	32,00	5,00	BRG	01727	NBR
TCS0098	125,00	150,00	15,00	BG	01735	NBR
TCS0848	11,00	17,00	4,00	BR	01737	NBR
TCS0915	45,00	60,00	10,00	B	01738	NBR
4573	40,00	55,15	10,00	BR	01745	NBR
TCS0897	20,00	42,00	10,00	B	01746	NBR
6031	40,00	56,00	8,50	GR	01759	NBR
6056	45,00	62,00	8,00	GR	01760	NBR
TCS0100	46,00	65,50	7,00	BAGG	01764	NBR

Código	Dimensões			Modelo	Mercado	Material
	Eixo	Externo	Altura			
1959	85,00	110,00	12,00	BRG	01767	NBR
3513	85,00	110,00	12,00	BR	01767	NBR
TCS0916	22,00	47,00	9,00	B	01779	NBR
4515	50,00	65,00	9,00	BRG	01783	NBR
TCS0101	17,00	28,00	8,00	BRO	01784	NBR
1544	63,50	82,55	12,70	B	01790	NBR
TCS0910	87,30	114,30	22,20	BF	01791	FPM
TCS0102	58,00	85,00	13,00	BAG	01798	NBR
TCS0103	100,00	123,80	13,00	B	01801	NBR
TCS0720	42,00	62,00	6,00	BR	01802	NBR
TCS0917	50,00	70,00	12,00	BAG	01807	NBR
TCS0104	36,00	60,00	9,50	BRG	01814	NBR
TCS0225	15,00	24,00	7,00	BA	01816	NBR
TCS0679	16,00	30,00	6,00	BAG	01817	NBR
TCS0860	61,90	79,95	10,00	B	01828	NBR
TCS0105	90,00	112,70	13,00	B	01829	NBR
1500	30,00	46,40	10,00	BA	01831	NBR
AG7308	44,45	63,50	9,50	BRG	01845	NBR
TCS0232	15,00	30,00	7,00	BA	01846	NBR
6091	50,00	68,00	8,50	GR	01847	NBR
TCS0106	33,00	52,00	12,00	BAG	01849	NBR
4622	75,90	95,00	11,30	BRG	01856	NBR
3317	50,00	72,00	12,00	BRG	01861	NBR
TCS0535	50,00	72,00	12,00	BRGF	01861	FPM
4595	54,00	76,20	12,70	BAG	01864	NBR
9851	30,50	38,00	7,90	GRE	01873	NBR
4694	74,50	80,10	22,00	BRXE2	01874	NBR
9850	14,00	32,00	10,00	BR	01875	NBR
AG7679	20,90	30,06	12,00	AGC	01876	NBR
TCS0107	70,00	95,00	13,00	BRG	01879	NBR
TCS0108	69,80	98,45	11,80	BAG	01880	NBR
TCS0109	120,00	144,95	15,00	BRAG	01884	NBR
6043	28,00	38,00	7,00	GR	01886	NBR
1532	85,70	107,95	7,90	AGFC	01900	NBR
TCS0902	101,80	127,10	11,90	BGO	01901	NBR
TCS0918	45,00	72,00	10,00	BA	01906	NBR
TCS0110	15,00	32,00	7,00	BR	01907	NBR
TCS0234	15,00	32,00	7,00	BRG	01907	NBR
TCS0235	15,00	32,00	7,00	BRGF	01907	FPM
TCS0112	85,70	114,20	11,20	BRG	01912	NBR
TCS0318	22,00	42,00	10,00	BRGF	01914	FPM
9508	17,00	34,00	7,00	BAGP	01916	ACM
3003	78,00	100,00	13,00	BRGS	01917	MVQ
3370	82,50	114,30	12,70	BG	01923	NBR
3298	146,00	168,25	16,00	B	01928	NBR
TCS0728	54,10	73,00	8,50	BAG	01930	NBR
TCS0729	41,40	70,60	7,90	BAG	01931	NBR
1479	54,00	81,00	20,00	BABE	01933	NBR
TCS0797	20,00	30,00	7,00	BAG	01935	NBR
6221	32,00	47,00	10,00	BRG	01942	NBR
AG7370	35,00	62,00	10,00	BRG	01949	NBR
TCS0114	35,00	62,00	10,00	BR	01949	NBR
3012	28,60	41,30	9,40	BA	01962	NBR
TCS0900	41,10	49,30	6,50	BAG	01963	NBR



Código	Dimensões			Modelo	Mercado	Material
	Eixo	Externo	Altura			
1054	41,30	49,20	6,00	BAG	01963	NBR
6964	28,60	38,10	6,50	BAG	01964	NBR
TCS0210	12,70	25,40	6,35	BAG	01966	NBR
1918	133,30	158,75	12,70	BRG	01972	MVQ
6809	50,00	58,00	4,00	GR	01973	NBR
TCS0625	100,00	130,00	13,00	BRG	01974	NBR
4518	35,00	55,00	8,00	BR	01980	NBR
TCS0115	35,00	55,00	8,00	BRG	01980	NBR
6523	40,00	52,00	7,40	BRG	01988	NBR
AG7214	30,25	39,70	6,35	BR	01992	NBR
TCS0364	27,00	38,00	6,00	BRG	01993	NBR
9818	27,00	38,10	6,00	BR	01993	NBR
TCS0116	64,00	80,00	8,00	BAGP	02004	ACM
4557	30,00	52,00	7,00	BAG	02006	NBR
5666	25,00	47,00	7,00	BR	02010	NBR
TCS0351	25,00	47,00	7,00	BRG	02010	NBR
TCS0922	73,50	95,00	18,00	GB	02017	NBR
1952	88,90	152,40	39,10	AGFN	02018	NBR
1955	82,60	134,55	41,20	AGFN	02019	NBR
1403	14,00	50,50	46,00	AGGF	02020	ASBR
1960	52,40	74,70	8,40	GGGX	02026	NBR
TCS0455	40,00	56,00	7,00	BRG	02031	NBR
4610	79,00	110,00	17,40	AGJU	02035	NBR
TCS0921	73,00	101,60	17,40	GB	02036	NBR
9106	25,00	47,00	10,00	BRG	02046	NBR
TCS0117	100,00	120,00	13,00	BG	02049	NBR
5767	38,00	54,00	10,00	BR	02051	NBR
3690	42,00	55,00	9,00	BR	02058	NBR
3691	42,00	58,00	7,00	BR	02059	NBR
TCS0799	25,00	40,00	7,00	BAG	02062	NBR
TCS0118	31,70	50,80	12,27	BAG	02063	NBR
4526	57,20	73,00	8,00	BAG	02066	NBR
TCS0119	40,00	52,00	8,00	BRGP	02068	ACM
TCS0120	40,00	52,00	8,00	BRG	02068	NBR
TCS0121	130,00	160,00	14,00	BRGS	02069	MVQ
TCS0817	130,00	160,00	14,00	BRG	02069	NBR
TCS0122	20,00	38,00	6,50	BA	02072	NBR
1666	60,30	79,35	9,50	BAG	02077	NBR
1888	60,30	85,70	22,80	BABE	02090	NBR
TCS0908	35,00	42,00	4,00	GA	02095	NBR
9576	30,00	37,00	4,00	BA	02096	NBR
6965	36,00	54,00	7,00	BA	02099	NBR
TCS0123	58,00	75,00	12,00	BAG	02100	NBR
TCS0124	34,90	50,85	8,30	BA	02102	NBR
3735	44,50	63,50	8,00/9,00	BRGF	02104	FPM
AG7668	28,00	40,00	5,00	GA	02106	NBR
TCS0329	25,00	35,00	5,00	GA	02107	NBR
3256	50,00	68,00	9,00	BRG	02108	NBR
TCS0033	45,00	62,00	9,00	BRG	02110	NBR
TCS0549	55,00	72,00	9,00	BRG	02111	NBR
4410	122,20	140,80	11,80	BRGS	02115	MVQ
3027	60,30	82,50	11,00	BRGS	02116	MVQ
TCS0844	60,33	82,55	11,11	BAGP	02116	ACM
3326	95,30	114,25	12,00	BGF	02125	FPM

Código	Dimensões			Modelo	Mercado	Material
	Eixo	Externo	Altura			
TCS0880	76,20	101,60	11,10	BG	02127	NBR
TCS0125	76,20	101,65	11,00	BGP	02127	ACM
5900	19,00	28,60	6,50	BRF	02131	FPM
TCS0733	28,00	42,00	7,00	BR	02145	NBR
6181	25,00	40,00	9,00	BRG	02148	NBR
9066	29,00	43,00	8,00	BRGF	02153	FPM
6680	29,40	42,85	8,00	BRG	02153	NBR
6587	17,00	25,00	4,00	BR	02161	NBR
6588	17,00	25,00	4,00	BRF	02161	FPM
TCS0216	14,00	24,00	6,00	BRG	02162	NBR
TCS0843	45,00	62,00	7,00	BAG	02169	NBR
TCS0837	10,00	19,00	7,00	BR	02171	NBR
TCS0512	45,00	60,00	8,00	BRG	02175	NBR
TCS0361	26,00	42,00	8,00	BRG	02177	NBR
TCS0429	35,00	48,00	7,00	BRG	02178	NBR
1476	114,30	155,55	14,00	BG	02180	NBR
TCS0128	32,00	65,00	13,00	BAGP	02184	ACM
TCS0129	32,00	65,00	13,00	BAG	02184	NBR
TCS0581	70,00	90,00	10,00	BRGF	02192	FPM
1460	57,10	76,20	12,70	BRG	02193	NBR
4299	101,60	127,00	16,00	BG	02194	NBR
1480	105,00	140,00	13,00	BR	02195	NBR
1495	44,30	81,00	12,50	BR	02196	NBR
6969	60,00	90,00	13,00	BAG	02204	NBR
TCS0130	60,30	79,40	12,00	BAG	02206	NBR
1461	54,00	73,00	11,00	BAG	02207	NBR
1467	54,00	73,00	11,00	BAGS	02207	MVQ
TCS0131	47,60	80,00	13,00	BAGE	02209	NBR
TCS0132	63,50	83,80	9,00	BAG	02211	NBR
TCS0133	17,80	32,15	5,50	GAG	02216	NBR
TCS0863	40,00	68,00	12,00	BRG	02225	NBR
9230	25,00	40,00	8,00	BRG	02233	NBR
9407	25,00	40,00	8,00	BROF	02233	FPM
6994	30,00	42,00	10,00	BRG	02234	NBR
TCS0923	168,00	188,00	31,50	BAG	02246	NBR
AG7671	25,00	35,00	5,00/7,00	GAE	02261	NBR
1497	19,00	31,60	7,70	BR	02263	NBR
5608	25,00	32,00	4,00	GA	02265	NBR
TCS0845	32,00	72,00	10,00	B	02270	NBR
TCS0134	85,00	105,00	12,00	BRGEF	02283	FPM
TCS0168	6,60	14,50	7,00	BRG	02306	NBR
APC0512	14,00	28,00	7,00	BRG	02308	NBR
TCS0135	14,00	28,00	7,00	BRG	02308	NBR
TCS0136	15,00	25,00	7,00	BRP	02309	ACM
APC0510	16,00	28,00	7,00	BRG	02310	NBR
TCS0137	16,00	28,00	7,00	BRG	02310	NBR
TCS0292	20,00	34,00	7,00	BR	02311	NBR
APC0414	27,00	39,00	10,50	BRGE	02312	NBR
TCS0138	27,00	39,00	10,50	BRGE	02312	NBR
5839	31,00	50,00	8,00	BRGF	02317	FPM
APC7651	30,00	40,50	10,50	BRGE	02318	NBR
3265	45,00	65,00	8,00	BR	02324	NBR
TCS0519	45,00	65,00	8,00	BRG	02324	NBR
TCS0612	90,00	115,00	13,00	BRG	02325	NBR

Código	Dimensões			Modelo	Mercado	Material
	Eixo	Externo	Altura			
3283	58,00	80,00	12,00	BRG	02326	NBR
9804	15,90	22,20	4,30	BAG	02335	NBR
4174	35,00	45,15	15/24	AGJL	02336	NBR
5609	28,60	41,30	6,30	BR	02355	NBR
5604	22,20	31,70	6,00	BA	02357	NBR
TCS0781	13,00	26,00	7,00	BRG	02373	NBR
6736	30,00	47,00	7,00	BRG	02376	NBR
AG7680	30,00	47,00	7,00	BRGF	02376	FPM
TCS0139	44,00	60,00	7,00	BR	02378	NBR
TCS0804	55,00	70,00	6,00/10,20	BRGE	02392	NBR
TCS0803	45,00	73,10	13,00	BAGG	02395	NBR
TCS0370	28,00	40,00	8,00	BRG	02413	NBR
TCS0140	55,40	76,15	12,70	BAG	02415	NBR
TCS0906	82,50	120,00	15,00	BAG	02416	NBR
TCS0141	21,50	40,00	7,00	BRP	02418	ACM
TCS0142	21,50	40,00	7,00	BR	02418	NBR
9156	20,00	39,70	6,50	BRG	02433	NBR
TCS0805	50,00	65,00	9,70/14,00	BAGE	02442	NBR
1534	68,00	90,00	10,00	BR	02445	NBR
3727	122,20	140,80	12,00	BRGF	02449	FPM
TCS0589	75,00	90,00	10,00	BRG	02451	NBR
5727	15,00	25,00	6,00	BRG	02454	NBR
4307	88,90	122,90	18,70	AGJR	02484	NBR
TCS0143	98,40	144,54	16,00	BY	02485	NBR
5459	20,00	35,00	7,00	BRG	02486	NBR
TCS0144	20,00	35,00	7,00	BR	02486	NBR
TCS0145	20,00	35,00	7,00	BRS	02486	MVQ
4446	127,00	158,75	16,00	AGBR / K7	02496	NBR
TCS0146	38,00	47,60	6,50	BA	02505	NBR
TCS0147	38,00	52,25	7,00	BR	02506	NBR
1256	55,00	70,00	12,00	BRXE	02517	NBR/PU
5838	26,00	42,00	8,00	BRAGF	02525	FPM
6968	55,00	80,00	8,00	BRG	02529	NBR
6970	65,00	85,00	10,00	BRG	02530	NBR
TCS0148	75,00	95,00	10,00	BR	02531	NBR
TCS0879	75,00	95,00	10,00	BRG	02531	NBR
APC0509	12,00	22,00	5,00	BRG	02535	NBR
TCS0149	12,00	22,00	5,00	BRG	02535	NBR
TCS0384	30,00	42,00	7,00	BRG	02539	NBR
TCS0150	68,00	85,00	10,00	BAF	02556	FPM
6595	26,00	35,00	7,00	BRG	02568	NBR
TCS0340	25,00	40,00	7,00	BRG	02570	NBR
TCS0819	25,00	40,00	7,00	BRGF	02570	FPM
TCS0151	17,00	25,00	4,00	BRG	02571	NBR
APC0508	22,00	35,00	7,00	BRGP	02572	ACM
TCS0283	20,00	26,00	4,00	GR	02573	NBR
1548	90,00	110,00	12,00	BR	02574	NBR
6610	90,00	110,00	12,00	BRF	02574	FPM
TCS0611	90,00	110,00	12,00	BRG	02574	NBR
4671	44,45	63,50	12,70	BAG	02580	NBR
6309	25,00	32,00	4,00	GRF	02588	FPM
6592	25,00	32,00	4,00	GR	02588	NBR
AG7286	15,00	21,00	3,00	GR	02589	NBR
4417	122,20	140,80	11,80	BRGF	02612	FPM

Código	Dimensões			Modelo	Mercado	Material
	Eixo	Externo	Altura			
6311	35,00	42,00	4,00	GRF	02632	FPM
6373	35,00	42,00	4,00	GR	02632	NBR
3933	40,00	50,00	4,00	GR	02633	NBR
6314	40,00	50,00	4,00	GRF	02633	FPM
6315	45,00	55,00	4,00	GRF	02634	FPM
6379	45,00	55,00	4,00	GR	02634	NBR
6316	55,00	65,00	5,00	GRF	02635	FPM
6380	55,00	65,00	5,00	GR.	02635	NBR
3858	60,00	72,00	6,00	GR	02636	NBR
6317	60,00	72,00	6,00	GRF	02636	FPM
1717	70,00	85,00	7,00	GA	02637	PU
3857	70,00	85,00	7,00	GR	02637	NBR
6318	70,00	85,00	7,00	GRF	02637	FPM
6607	70,00	85,00	7,00	BRF	02637	FPM
6582	12,00	18,00	3,00	GR	02638	NBR
6313	15,00	23,00	3,00	GRF	02639	FPM
6484	15,00	23,00	3,00	GR	02639	NBR
6312	17,00	25,00	3,00	GRF	02640	FPM
6586	17,00	25,00	3,00	GR	02640	NBR
6308	20,00	28,00	4,00	GRF	02641	FPM
6589	20,00	28,00	4,00	GR	02641	NBR
3883	30,00	37,00	4,00	GR	02643	NBR
6310	30,00	37,00	4,00	GRF	02643	FPM
3216	80,00	100,00	10,00	BAG	02664	NBR
3796	80,00	100,00	10,00	BRG	02664	NBR
3702	75,00	100,00	10,00	BAG	02671	FPM
4659	30,00	72,00	6,50	BRGE1	02672	NBR
TCS0792	40,00	82,95	10,00	BRG	02675	NBR
6551	70,00	85,00	8,00	BRG	02677	NBR
TCS0740	60,00	90,00	8,00	BRG	02685	NBR
TCS0810	12,00	20,00	5,00	BAG	02689	NBR
4211	95,00	115,00	13,00	BRF	02690	FPM
4499	95,00	115,00	13,00	BR	02690	NBR
6335	95,00	115,00	13,00	BR	02690	NBR
4652	105,00	130,00	12,00	BRAGF	02696	FPM
TCS0415	32,00	52,00	7,00	BRG	02699	NBR
6321	17,00	28,00	5,00	BRF	02701	FPM
6940	17,00	28,00	5,00	BR	02701	NBR
TCS0250	17,00	28,00	5,00	BRG	02701	NBR
TCS0737	25,00	40,00	8,00	BRG	02712	NBR
TCS0154	121,10	160,20	35,00	BY	02713	NBR
6000	22,20	28,60	3,20	GA	02715	NBR
AG7524	25,00	52,00	8,00	BRG	02727	NBR
1527	17,00	30,00	7,00	BRG	02730	NBR
TCS0458	40,00	58,00	8,00	BRG	02738	NBR
5672	30,00	52,00	10,00	AGBO / K7	02744	NBR
TCS0613	90,00	120,00	12,00	BRGF	02751	FPM
TCS0155	75,00	95,00	13,00	BRG	02753	NBR
6628	38,00	50,00	8,00	BRAGF	02794	FPM
4173	25,00	38,00	14,50	AGJJF	02797	FPM
TCS0820	25,00	35,00	7,00	BRGF	02802	FPM
3149	50,80	58,80	3,00/4,60	AGJC	02819	NBR
3163	18,20	30,00	6,00	BRG	02830	NBR
4247	120,00	150,00	12,00	BRGF	02868	FPM

Código	Dimensões			Modelo	Mercado	Material
	Eixo	Externo	Altura			
4670	125,00	150,00	13,00	BRG	02868	NBR
4677	106,50	140,00	15,00	AGBR / K7	02894	NBR
TCS0428	35,00	47,00	7,00	BRG	02962	NBR
5555	17,00	30,00	7,00	BROF	02963	FPM
TCS0156	40,00	55,00	8,00	BAG	02972	NBR
TCS0868	43,00	52,00	6,50	GA	02981	NBR
6069	32,00	45,00	7,00	BRG	02984	NBR
TCS0627	105,00	130,00	12,00	BRGF	02985	FPM
TCS0734	105,00	130,00	12,00	BRG	02985	NBR
6104	32,00	45,00	7,00	GR	02987	NBR
TCS0189	10,00	21,00	5,00	BRGF	03005	FPM
TCS0787	10,00	21,00	5,00	BRG	03005	NBR
6835	25,00	35,00	6,00	BRGF	03025	FPM
TCS0158	41,10	50,70	6,35	BAG	03161	NBR
APC7684	31,00	43,00	10,30	BRO	03249	NBR
TCS0812	14,00	22,00	5,00	BRG	03252	NBR
TCS0193	12,00	21,00	4,00	BR	03255	NBR
TCS0159	30,00	64,40	17,00	BRGGE	03260	NBR
3849	64,00	80,00	9,00	BRAG	05055	NBR
6415	30,00	43,00	8,00	BRAGF	5074	FPM
TCS0789	37,00	83,00	12,00	BRG	5088	NBR
TCS0160	59,93	76,20	11,10	BRGF	05126	FPM
TCS0698	17,00	28,00	7,00	BRAG	05141	NBR
4144	30,00	62,00	12,50	AGBO / K7	5175	NBR
4585	59,90	85,60	17,50	BRG	5243	NBR
AG7324	35,00	50,00	7,00	BRGF	05253	FPM
4593	49,20	70,00	16,00	BRG	5266	NBR
4596	54,00	73,00	16,00	BRG	5305	NBR
4603	63,00	90,00	15,00	BRG	5307	NBR
AG7290	57,00	71,00	9,00	BRGF	05352	FPM
AG7289	46,70	62,00	9,00	BRGF	05353	FPM
TCS0807	40,00	68,00	10,00	BRG	5408	NBR
3247	60,00	90,00	11,00/14,00	BRGG	5960	NBR
4602	89,80	123,80	17,00	BRG	6003	NBR
3360	48,00	75,00	14,50	AGBB / K7	6025	NBR
AG7578	22,00	28,00	5,00/8,00	GAE	6062	NBR
4663	47,60	89,85	12,00	BRG	6575	NBR
TCS0846	85,00	125,00	10,00	BRG	7221	NBR
TCS0161	100,00	125,00	12,00	BRA	07322	NBR
TCS0191	11,60	24,00	10,00	BRG	07408	NBR
TCS0254	17,00	29,00	5,00	BR	07409	NBR
TCS0847	95,00	110,00	12,00	BRG	8978	NBR
AG7672	2,00	24,50	14,50	MGE	10316	NBR
AG7673	40,00	50,00	12,00/21,00	BROE	40061	NBR
4615	38,10	63,50	12,70	BRG	00019/02034	NBR
3581	63,50	88,90	12,70	BAG	00120/01863	NBR
4571	22,00	35,00	7,00	BR	00294/01716	NBR
AG7383	25,40	34,95	6,40	BAG	00448/02032	NBR
4584	59,00	85,60	17,50	GB/AGJU	00556/5280	NBR
TCS0861	75,00	100,00	10,00	BRG	00609/02671	NBR
1517	35,00	52,00	12,00	BRG	00758/00912	NBR
AG7523	15,00	24,00	7,00	BRG	00790/01929	NBR
TCS0815	17,00	35,00	10,00	BRG	00828/01415	NBR
TCS0568	60,00	82,00	12,00	BRG	00977/01841	NBR

Código	Dimensões			Modelo	Mercado	Material
	Eixo	Externo	Altura			
5154	20,00	40,00	7,00	BRG	00994/02468	NBR
3255	70,00	90,00	10,00	BRG	01135/02192	NBR
3899	17,00	35,00	8,00	BA	01511BR	NBR
1499	30,00	40,00	7,00	BR	01535/01903	NBR
6881	55,00	72,00	10,00	BRG	01550/01969	NBR
TCS0256	17,00	32,00	7,00	BRG	01725/02425	NBR
TCS0111	19,00	29,00	6,50	BR	01909/01110	NBR
TCS0800	35,00	62,00	12,00	BAG	02091/00136	NBR
TCS0126	48,00	72,00	7,00	BRG	02139/00522	NBR
TCS0127	8,00	18,00	5,00	BRG	02163/01423	NBR
APC0529	20,00	34,00	7,00	BR	02311/01718	NBR
6032	18,00	30,00	7,00	BRG	02329/00496	NBR
3215	22,00	35,00	7,00	BRG	02572/02579	NBR
TCS0603	80,00	100,00	12,00	BRG	02661/02662	NBR
6080	45,00	60,00	7,00	BRG	02745/00272	NBR
TCS0330	25,00	35,00	7,00	BRG	02802/01543	NBR
6437	30,00	52,00	8,00	BRG	02813/00952	NBR
TCS0157	20,00	31,00	7,00	BA	03013/02285	NBR
APC3247	5,50	9,20	5,70/8,00	NEF	3247V	FPM
APC3283	5,00	8,70	5,70/8,40	NEF	3283V	FPM
APC7597	37,00	50,00	11,00	BRO	3392N	NBR
TCS0162	5,00	9,00	2,00	GR		NBR
TCS0163	5,00	19,00	5,00	BR		NBR
TCS0164	6,00	10,00	2,50	GR		NBR
TCS0165	6,00	11,00	4,00	GRP		ACM
TCS0166	6,00	12,00	5,00	BRG		NBR
TCS0167	6,00	16,00	7,00	BRG		NBR
TCS0169	6,53	11,00	2,00	GR		NBR
TCS0170	6,53	11,00	2,00	GRF		FPM
TCS0171	7,00	14,00	4,00	BRG		NBR
TCS0172	7,00	22,00	7,00	BRG		NBR
TCS0173	7,50	12,10	12,00	GR		NBR
TCS0174	8,00	22,00	7,00	BR		NBR
TCS0175	8,00	22,00	7,00	BRF		FPM
TCS0176	8,00	22,00	7,00	BR		HNBR
TCS0177	8,00	24,00	7,00	BR		NBR
TCS0743	8,20	13,00/16,00	7,90/11,00	BAEF		FPM
TCS0178	9,00	13,00	3,00	GR		NBR
TCS0179	9,00	16,00	3,00	GR		NBR
TCS0180	9,00	22,00	7,00	BR		HNBR
TCS0872	9,00	12,00/15,00	4,00/10,50	NF		FPM
TCS0702	9,00	22,00/23,00	14,60	AGNX		NBR/FPM
TCS0182	9,53	14,00	3,00	GR		NBR
TCS0181	9,53	15,88	4,57	GR		NBR
TCS0183	10,00	14,00	2,50	GR		NBR
9882	10,00	15,30	2,00	GA		NBR
AG7676	10,00	16,00	3,50/7,00	GAE		NBR
AG7579	10,00	16,00	5,00/6,70	GAE		NBR
TCS0184	10,00	17,00	3,00	GR		NBR
TCS0185	10,00	18,00	5,00	GR		NBR
9951	10,00	18,00	6,00	BR		NBR
TCS0186	10,00	19,00	7,00	BRGF		FPM
TCS0187	10,00	20,00	6,10	GR		NBR
TCS0188	10,00	20,00	7,00	BRG		NBR

Código	Dimensões			Modelo	Mercado	Material
	Eixo	Externo	Altura			
TCS0883	10,00	25,50	6,30	BA		NBR
TCS0190	10,00	26,00	3,00	GR		NBR
TCS0882	10,00	27,00	6,70	BA		NBR
6583	12,00	18,00	3,00	GRF		FPM
APC7710	12,00	18,00	4,00	BRGP		ACM
6505	12,00	18,00	6,00	BA		NBR
9792	12,00	18,00	6,00	BAF		FPM/INOX
TCS0192	12,00	19,00	3,00	GR		NBR
9645	12,00	20,00	4,00/6,00	AGJK		NBR
TCS0195	12,00	24,00	4,00	GR		NBR
TCS0196	12,00	24,00	4,50	BR		NBR
TCS0197	12,00	24,00	7,00	BRG		NBR
TCS0198	12,00	25,00	5,00	BRG		NBR
TCS0199	12,00	25,00	7,00	BR		NBR
TCS0200	12,00	25,00	7,00	BRG		NBR
TCS0201	12,00	25,00	7,00	BRGF		FPM
TCS0887	12,00	25,00	7,00	BA		NBR
TCS0886	12,00	26,00	7,00	BA		NBR
9149	12,00	26,85	10,00	BRGH		NBR/NYLON
TCS0202	12,00	28,00	7,00	BR		NBR
TCS0203	12,00	28,00	7,00	BRG		NBR
TCS0204	12,00	30,00	8,00	BRG		NBR
TCS0205	12,00	32,00	3,00	GR		NBR
TCS0206	12,00	37,00	7,00	BR		NBR
TCS0207	12,00	40,00	7,00	BR		NBR
TCS0208	12,65	20,35	6,00	BA		NBR
AG7213	12,70	19,05	2,50/3,20	AGAO		NBR
TCS0209	12,70	20,40	4,50	GR		NBR
TCS0885	12,70	27,00	6,50	BA		NBR
TCS0884	12,70	28,50	6,50	BA		NBR
9967	12,70	28,65	6,50	BR		NBR
TCS0211	13,00	22,00	5,00	BR		NBR
TCS0212	13,00	26,00	7,00	BRGF		FPM
TCS0213	13,00	28,00	7,00	BRG		NBR
TCS0214	13,50	30,00	3,00	GR		NBR
TCS0215	13,70	24,00	5,00	BRG		NBR
9814	14,00	22,00	5,00	AGJK		NBR
TCS0217	14,00	25,00	5,00	BRGF		FPM
TCS0218	14,00	25,00	5,00	BRG		NBR
TCS0219	14,00	26,00	7,00	BRG		NBR
9155	14,00	27,00	9,00/11,00	BRGH		NBR
TCS0220	14,00	30,00	7,00	BRG		NBR
TCS0221	14,00	32,00	7,00	BRG		NBR
TCS0222	14,73	55,00	6,00	BR		NBR
6622	15,00	23,00	3,00	BRF		FPM
TCS0223	15,00	24,00	5,00	BRG		NBR
TCS0224	15,00	24,00	6,00	BR		NBR
TCS0226	15,00	25,00	4,00	BRG		NBR
TCS0227	15,00	25,00	4,50	BR		NBR
TCS0228	15,00	25,00	5,00	BRG		NBR
5633	15,00	25,00	5,00/8,00	GAE		PU
TCS0229	15,00	26,00	7,00	BRG		NBR
TCS0004	15,00	28,00	6,30	BAG		NBR
AG7509	15,00	29,00	14,50	AGJJF		FPM

Código	Dimensões			Modelo	Mercado	Material
	Eixo	Externo	Altura			
TCS0230	15,00	30,00	5,00	BRG		NBR
TCS0231	15,00	30,00	5,00	BRGF		FPM
AG7648	15,00	30,00	12,50	AGGQ		NBR
AG7501	15,00	32,00	7,00	BA		NBR
TCS0236	15,00	35,00	5,00	BRG		NBR
9420	15,00	36,00	5,50	AGFL		NBR
9390	15,00	41,50	5,70	AGFG		NBR
TCS0240	15,00	42,00	8,00	BRG		NBR
6711	15,50	30,80	11,50	AGGR1		NBR
5224	15,80	25,40	5,50	BR		NBR
1496	15,80	28,60	6,40	BRG		NBR
9154	15,87	39,70	2,60/3,50	AGGW		NBR
TCS0241	15,88	20,65	2,36	GR		NBR
TCS0242	15,88	31,75	6,35	BAG		NBR
9718	16,00	22,00	3,00/4,00	GAE		NBR
9720	16,00	22,00	3,00/4,00	AGAO		NBR
TCS0243	16,00	24,00	4,00	BR		NBR
AG7580	16,00	26,00	5,00/8,00	GAE		NBR
TCS0018	16,00	26,00	5,00/6,00	BRGF		FPM
9003	16,00	28,00	5,50	BR		NBR
TCS0592	16,00	30,00	6,30	BAG		NBR
TCS0244	16,00	30,00	7,00	BRG		NBR
AG7387	16,00	30,00	10,00	BR		NBR
9197	16,00	31,70	3,20	AGGW		NBR
9754	16,00	32,00	4,50/8,00	AGJG		NBR
TCS0247	16,00	35,00	7,00	BRG		NBR
TCS0021	16,90	27,00	5,00/6,00	BRGF		FPM
9782	17,00	23,50	3,00	GA		NBR
TCS0248	17,00	24,00	5,00	BRG		NBR
TCS0249	17,00	24,00	7,00	BRG		NBR
5514	17,00	25,00	4,00	BAG		NBR
TCS0616	17,00	28,00	6,50	BAO		NBR
TCS0252	17,00	28,00	7,00	BRG		NBR
TCS0255	17,00	29,00	7,00	BRG		NBR
9123	17,00	30,00	7,00	BRG		NBR
TCS0684	17,00	32,00	7,00	BAG		NBR
TCS0003	17,00	32,00	8,00	BRO		NBR
TCS0257	17,00	32,00	8,00	BRG		NBR
TCS0821	17,00	32,00	8,50	BAOF		FPM
TCS0858	17,00	34,00	8,00	BAG		NBR
TCS0001	17,00	36,00	6,60	BAF		FPM
TCS0259	17,00	36,00	7,00	BRG		NBR
TCS0260	17,40	25,00	4,00	BR		NBR
9491	17,40	28,42	7,70	BROF		FPM
9655	17,40	28,50	6,20	BR		NBR
AG7342	17,40	28,50	6,35	BAG		NBR
TCS0261	18,00	24,00	3,00	GR		NBR
TCS0690	18,00	25,50	4,00/6,50	BRG		NBR
TCS0262	18,00	28,00	7,00	BRG		NBR
TCS0676	18,00	28,00	5,00/6,00	BRG		NBR
9719	18,00	28,00	7,00/11,50	GAE		NBR
TCS0002	18,00	30,00	5,00	BRG		NBR
9650	18,00	30,00	6,00	BRF		FPM
TCS0263	18,00	30,00	6,00	BRG		NBR



Código	Dimensões			Modelo	Mercado	Material
	Eixo	Externo	Altura			
5703	18,00	30,00	9,50	BRG		NBR
TCS0481	18,00	30,00	7,00/8,00	BRG		NBR
9755	18,00	31,70	6,30	BAG		NBR
TCS0264	18,00	32,00	7,00	BRG		NBR
TCS0265	18,00	32,00	7,00	BRGF		FPM
TCS0686	18,00	32,00	8,00	BRG		NBR
AG7157	18,00	32,30	6,80	GAE		NBR
AG7521	18,00	33,50	14,50	AGGQ1		NBR
TCS0685	18,00	34,00	8,00	BAG		NBR
TCS0266	18,00	35,00	7,00	BRG		NBR
TCS0267	18,00	35,00	8,00	BRG		NBR
TCS0268	18,00	40,00	8,00	BRGF		FPM
9358	18,70	35,00	7,00/7,50	BRG		NBR
TCS0823	18,70	35,00	7,00/7,80	BRG		NBR
TCS0019	18,75	37,50	5,50/8,50	BRG		NBR
TCS0269	18,90	30,00	5,00	BRG		NBR
5325	19,00	26,00	5,50	AGFU		NBR
AG7204	19,00	27,00	4,50	GA		NBR
9829	19,00	28,80	5,00/6,00	BRG		NBR
TCS0016	19,00	29,00	7,00	BRG		NBR
9805	19,00	29,80	5,00/6,00	BRG		NBR
9861	19,00	30,00	5,00	BRG		NBR
TCS0270	19,00	30,00	6,00	BRG		NBR
9952	19,00	30,00	7,00	BR		NBR
TCS0824	19,00	30,00	5,00/5,70	BRG		NBR
9180	19,00	31,70	6,30	GA		NBR
1474	19,00	31,75	11,00	BAG		NBR
TCS0678	19,00	32,00	5,00	BRG		NBR
9237	19,00	32,00	7,00	BRGF		FPM
TCS0271	19,00	32,00	8,00	BRG		NBR
9403	19,00	32,00	6,00/7,00	BRG		NBR
TCS0671	19,00	32,00	6,00/8,70	BRGG		NBR
9394	19,00	32,00	7,00/7,50	BRG		NBR
5917	19,00	34,60	6,40	AGJF		NBR
9196	19,00	34,90	2,60/3,20	AGGW		NBR
9563	19,00	34,90	4,00/6,00	AGGV		NBR
1501	19,00	35,00	7,00	BAG		NBR
TCS0273	19,00	35,00	7,00	BRGF		FPM
TCS0274	19,00	36,00	7,00	BRG		NBR
TCS0830	19,00	37,00	6,50/8,00	BRGG		NBR
TCS0275	19,00	38,00	7,00	BRG		NBR
TCS0015	19,00	38,00	7,00/7,70	BRG		NBR
TCS0276	19,00	40,00	8,00	BRGF		FPM
TCS0277	19,00	47,00	7,00	BRG		NBR
TCS0278	19,05	25,40	3,18	GA		NBR
TCS0279	19,05	25,40	6,35	BAF		FPM
6110	19,05	33,30	7,20	BRAG		NBR
TCS0280	19,05	33,35	7,95	BAG		NBR
TCS0719	19,05	33,35	7,95/8,99	BAG		NBR
9419	19,05	34,60	4,40/5,90	BRG		NBR
TCS0826	19,05	34,60	6,30/7,30	BRG		NBR
TCS0281	19,05	38,10	7,95	BRG		NBR
TCS0282	19,80	30,00	6,00	BRGF		FPM
TCS0687	20,00	26,00	3,00	GR		NBR

Código	Dimensões			Modelo	Mercado	Material
	Eixo	Externo	Altura			
TCS0284	20,00	30,00	6,00	BRG		NBR
TCS0285	20,00	30,00	7,00	BRG		NBR
TCS0286	20,00	30,00	7,00	BRGF		FPM
6055	20,00	30,00	8,00	BROF		FPM
TCS0287	20,00	30,00	8,00	BRG		NBR
9397	20,00	30,00	5,00/6,00	BRG		NBR
TCS0697	20,00	31,00	7,00	BRAG		NBR
TCS0881	20,00	31,00	7,30	BRAGS		MVQ
TCS0288	20,00	32,00	5,00	BRG		NBR
TCS0833	20,00	32,00	5,50	BRG		NBR
AG7042	20,00	32,00	6,00	BR		HNBR
5738	20,00	32,00	6,50	BRG		NBR
TCS0291	20,00	32,00	8,00	BRGF		FPM
5916	20,00	35,00	2,80	AGJE		NBR
TCS0293	20,00	35,00	5,00	BRG		NBR
9127	20,00	35,00	5,20	AGGX		NBR
9201	20,00	35,50	6,00	BRG		NBR
9147	20,00	36,00	6,50	BA		NBR
TCS0295	20,00	36,00	7,00	BRGP		ACM
TCS0296	20,00	36,00	7,00	BRG		NBR
TCS0754	20,00	36,00	7,00	BRG		NBR
5742	20,00	36,00	6,30/6,70	BRG		NBR
TCS0297	20,00	38,00	5,00	BRG		NBR
TCS0043	20,00	38,00	7,00	BRG		NBR
TCS0777	20,00	39,67	6,50	BRG		NBR
6067	20,00	40,00	8,00	BROF		FPM
TCS0298	20,00	40,00	8,00	BRG		NBR
TCS0299	20,00	40,00	10,00	BRG		NBR
TCS0022	20,00	41,30	6,50/9,00	BRG		NBR
6079	20,00	42,00	7,00	BRG		NBR
9115	20,00	42,50	7,00/8,00	BRG		NBR
9122	20,00	44,50	3,50	AGFF		NBR
TCS0300	20,00	47,00	7,00	BRG		NBR
TCS0301	20,00	47,00	7,00	BRG		NBR
TCS0302	20,00	47,00	8,00	BRG		NBR
AG7566	20,00	47,00	15,00	GRG		NBR
TCS0303	20,00	52,00	8,00	BRG		NBR
AG7563	20,60	31,75	5,00	GA		NBR
TCS0773	20,60	41,00	6,30	BR		NBR
9362	20,60	41,30	6,30	BR		NBR
3152	20,70	30,25	3,20	AGGX		NBR
9173	21,00	31,00	6,20	BR		NBR
5653	21,00	33,00	8,00	BRGF		FPM
TCS0304	21,00	35,00	7,00	BRGF		FPM
9366	21,00	35,50	6,00/7,00	BRG		NBR
6873	21,00	38,00	20,70	AGJP		NBR
TCS0305	21,50	35,00	8,00	BRG		NBR
TCS0307	22,00	29,00	4,00	GR		NBR
9168	22,00	30,00	5,00	AGFY		NBR
9354	22,00	31,00	6,50	BR		NBR
9232	22,00	31,50	4,80	AGNB		NBR/NYLON
TCS0308	22,00	32,00	7,00	BA		NBR
9222	22,00	32,00	4,00/6,00	AGNG		NBR/NYLON
TCS0309	22,00	34,00	7,00	BRG		NBR

Código	Dimensões			Modelo	Mercado	Material
	Eixo	Externo	Altura			
9775	22,00	34,50	7,00/12,00	AGNH		NBR
1503	22,00	35,00	7,00	BAG		NBR
5036	22,00	35,00	8,00	AGFA		NBR
TCS0855	22,00	35,00	8,50	AGNA		NBR/NYLON
9206	22,00	35,30	10,00	AGNA		NBR/NYLON
9776	22,00	35,50	7,70	AGNA		NBR / NYLON
AG7510	22,00	36,00	14,50	AGJJF		FPM
TCS0745	22,00	38,20	8,00	AGNA		NBR/NYLON
TCS0312	22,00	40,00	6,00	BRG		NBR
TCS0314	22,00	42,00	5,00	BR		NBR
TCS0315	22,00	42,00	5,00	GR		NBR
TCS0316	22,00	42,00	7,00	BRG		NBR
TCS0319	22,00	47,00	8,00	BRG		NBR
AG7572	22,00	36,00/48,00	14,50	AGJJF		FPM
9278	22,20	31,80	4,80	GAE		NBR
TCS0836	22,20	32,00	7,00	BRG		NBR
5599	22,20	34,92	6,30	BAG		NBR
5877	22,20	34,92	8,00	GA		PU
1498	22,20	35,00	9,50	BRGF		FPM
1521	22,20	35,00	9,50	BRG		NBR
9356	22,20	39,50	10,00	AGNC		NBR/NYLON
9427	22,20	47,60	3,80	AGGC		NBR
3123	22,20	50,80	12,70	BRG		NBR
TCS0020	22,22	31,75	6,00/7,50	BRG		NBR
TCS0785	22,30	32,20	5,00/5,70	BRGE		NBR
TCS0320	22,50	37,00	7,00	BRGF		FPM
5928	23,00	29,80	4,00	GR		NBR
9170	23,00	30,00	3,80/6,50	AGFYF		FPM
5733	23,00	32,00	3,50/4,50	AGJC		NBR
TCS0321	23,00	34,00	6,00	BRG		NBR
TCS0005	23,00	34,00	6,30	BR		NBR
9169	23,00	34,35	4,50/8,00	AGNF		NBR/NYLON
9128	23,00	34,50	6,30	AGNA		NBR/NYLON
TCS0322	23,00	35,00	6,00	BRG		NBR
TCS0776	23,00	35,00	6,50	BR		NBR
TCS0708	23,00	38,00	7,00	BR		NBR
TCS0851	23,00	41,00	8,00	AGNA		NBR/NYLON
TCS0761	23,00	41,00	8,50	BRH		NBR/NYLON
TCS0017	23,00	43,00	8,50	BAG		NBR
TCS0828	23,00	34,30/40,20	3,20/7,50	AGNF		NBR/NYLON
TCS0323	23,42	29,77	4,78	BR		NBR
TCS0758	23,50	32,50	5,30/6,00	BRGE		NBR
1153	24,00	32,00	5,00/6,00	AGGD		NBR
5927	24,00	33,00	7,00	BR		NBR
9405	24,00	33,00	5,00/6,00	BRG		NBR
TCS0324	24,00	35,00	7,00	BRG		NBR
9806	24,00	35,00	8,50	AGNA		NBR/NYLON
TCS0859	24,00	35,00	8,50	AGNA		NBR/NYLON
6498	24,00	36,00	7,00	AGNA		NBR/NYLON
6296	24,00	36,00	17,70	AGND		NBR/NYLON
9445	24,00	36,50	7,50	AGNA		NBR/NYLON
TCS0750	24,00	36,50	7,50	AGNA		NBR/NYLON
TCS0701	24,00	36,50	12,00	AGNT		NBR/NYLON
TCS0768	24,00	37,00	8,00	AGNA		NBR/NYLON

Código	Dimensões			Modelo	Mercado	Material
	Eixo	Externo	Altura			
9410	24,00	37,00	8,50	AGNA		NBR/NYLON
AG7006	24,00	38,00	6,30	BAG		NBR
TCS0008	24,00	38,20	8,50	AGNA		NBR/NYLON
9165	24,00	39,00	8,50	AGNA		NBR/NYLON
TCS0667	24,00	39,00	8,50/16,50	AGNAE		NBR/NYLON
TCS0325	24,00	40,00	7,00	BRG		NBR
TCS0852	24,00	40,00	7,00	AGNA		NBR/NYLON
TCS0326	24,00	40,00	8,00	BRGF		FPM
TCS0668	24,00	40,00	8,00	AGNA		NBR/NYLON
TCS0025	24,00	41,00	8,50	AGNA		NBR/NYLON
TCS0009	24,00	42,00	8,00	AGNA		NBR/NYLON
TCS0853	24,00	42,00	8,00	AGNA		NBR/NYLON
TCS0700	24,00	42,50	13,00/14,00	AGNU		NBR/NYLON
TCS0688	24,00	43,00	8,50	BAG		NBR
TCS0835	24,00	36,00/37,00	8,50/17,50	AGND		NBR
TCS0328	24,61	38,07	7,95	B		NBR
3279	25,00	31,00	7,00	GR		NBR
AG7687	25,00	32,00	4,00	GRS		MVQ
AG7502	25,00	32,00	5,00	GA		NBR
9382	25,00	32,00	7,00	GR		NBR
9953	25,00	33,00	6,00	BR		NBR
9361	25,00	34,00	5,00	BR		NBR
TCS0829	25,00	34,00	5,00	BR		NBR
9114	25,00	34,00	7,00	BR		NBR
6220	25,00	35,00	5,00	BRF		FPM
6325	25,00	35,00	7,00	BRF		FPM/INOX
AG7043	25,00	35,00	7,00	BR		HNBR
TCS0757	25,00	35,00	7,00	BR		NBR
9157	25,00	35,00	3,80/7,50	AGFY		NBR
9437	25,00	35,00	4,00/6,70	AGNG		NBR/NYLON
TCS0313	25,00	35,00	6,00/6,50	BRGF		FPM
AG7467	25,00	35,00	7,00/10,00	GAE		PU
TCS0763	25,00	36,00	8,00	AGNA		NBR/NYLON
TCS0331	25,00	37,00	5,00	BRG		NBR
4362	25,00	37,00	6,00	GA		PU
TCS0332	25,00	37,00	6,00	BRG		NBR
9415	25,00	37,00	8,00	AGNA		NBR/NYLON
TCS0430	25,00	37,00	6,00/6,50	BRGF		FPM
9380	25,00	37,50	6,30	AGNA		NBR/NYLON
5915	25,00	37,70	4,30/7,50	AGNF		NBR / NYLON
TCS0334	25,00	38,00	5,00	GR		NBR
TCS0335	25,00	38,00	6,00	BA		NBR
TCS0336	25,00	38,00	6,00	BAF		FPM
9936	25,00	38,00	7,00	BRG		NBR
TCS0337	25,00	38,00	7,00	BRG		NBR
TCS0338	25,00	38,00	7,00	BRGF		FPM
TCS0339	25,00	38,00	8,00	BRG		NBR
9393	25,00	38,10	7,00/7,50	BRG		NBR
9418	25,00	38,20	7,20	AGNA		NBR/NYLON
TCS0771	25,00	38,20	10,00	AGNA		NBR/NYLON
6935	25,00	38,40	12,50	AGNI		NBR / NYLON
9188	25,00	39,30	12,50	AGNC		NBR/NYLON
9417	25,00	39,50	8,50	AGNA		NBR/NYLON
9413	25,00	40,00	8,00	AGNA		NBR/NYLON

Código	Dimensões			Modelo	Mercado	Material
	Eixo	Externo	Altura			
TCS0007	25,00	41,00	7,50	AGNA		NBR/NYLON
TCS0343	25,00	42,00	7,00	BRG		NBR
TCS0869	25,00	42,00	8,50	AGNA		NBR/NYLON
6934	25,00	42,50	10,00	AGNC		NBR / NYLON
TCS0344	25,00	43,00	6,00	BA		NBR
TCS0345	25,00	43,00	6,00	BR		NBR
TCS0346	25,00	43,00	8,00	BAG		NBR
TCS0669	25,00	43,00	9,00	AGNA		NBR/NYLON
TCS0347	25,00	45,00	7,00	BRG		NBR
TCS0348	25,00	45,00	11,00	BRG		NBR
TCS0349	25,00	47,00	5,00	BRGF		FPM
3900	25,00	47,00	7,00	BR		NBR
TCS0350	25,00	47,00	7,00	BRGF		FPM
TCS0352	25,00	47,00	8,00	BRG		NBR
TCS0353	25,00	50,00	10,00	BRGF		FPM
TCS0355	25,00	62,00	7,00	BRF		FPM
TCS0356	25,00	62,00	7,00	BRG		NBR
TCS0357	25,00	62,00	10,00	BRG		NBR
AG7567	25,00	62,00	18,00	GRG		NBR
9430	25,00	33,00/37,50	8,50	AGNE		NBR/NYLON
9428	25,00	33,00/37,50	10,30	AGNE		NBR/NYLON
9429	25,00	35,00/40,00	9,50	AGNE		NBR/NYLON
5170	25,40	31,70	3,50	GA		NBR
5894	25,40	34,20	4,50	AGFX		NBR
9950	25,40	36,50	8,60	BR		NBR
TCS0358	25,40	38,10	6,35	BA		NBR
9266	25,40	38,10	7,90	BAG		NBR
5939	25,40	38,10	8,00	GA		PU
TCS0359	25,40	38,10	9,53	BRG		NBR
3351	25,40	39,70	6,50	BAG		NBR
AG7287	25,40	42,80	7,90	BAG		NBR
3698	25,40	42,86	9,50	AGGK		PTFE
AG7199	25,40	47,60	6,35	BA		NBR
TCS0765	25,50	42,50	8,00	AGNA		NBR/NYLON
TCS0834	26,00	34,00	4,50/7,00	BRG		NBR
9810	26,00	35,00	5,00	BR		NBR
TCS0767	26,00	35,00	6,00	BRG		NBR
TCS0769	26,00	35,00	7,00	BR		NBR
TCS0682	26,00	35,50	6,50/8,00	BRG		NBR
9186	26,00	36,80	3,50/6,90	AGFY		NBR
TCS0683	26,00	37,00	7,00	BR		NBR
TCS0786	26,00	37,00	7,00/8,00	BRG		NBR
TCS0006	26,00	38,00	6,50	BR		NBR
TCS0715	26,00	38,00	8,50	AGNA		NBR/NYLON
TCS0782	26,00	38,00	8,50	AGNA		NBR/NYLON
TCS0746	26,00	38,00	12,00	AGNAE		NBR/NYLON
TCS0856	26,00	38,00	9,50/10,50	AGNK		NBR/NYLON
9208	26,00	38,10	5,70	BRG		NBR
5670	26,00	39,00	5,30	BR		NBR
TCS0783	26,00	41,00	8,50	AGNA		NBR/NYLON
TCS0784	26,00	41,00	12,50	AGNA		NBR/NYLON
TCS0360	26,00	42,00	7,00	BRGF		FPM
TCS0699	26,00	43,00	12,50	AGNT		NBR/NYLON
TCS0747	26,00	44,00	8,00	AGNA		NBR/NYLON

Código	Dimensões			Modelo	Mercado	Material
	Eixo	Externo	Altura			
TCS0363	26,00	48,00	8,00	BRG		NBR
TCS0703	26,00	38,00/40,00	8,50/17,70	AGND		NBR/NYLON
TCS0518	26,59	39,70	7,95	AGFA		NBR
5929	26,96	38,50/44,50	3,76/6,50	AGGD		NBR
6234	27,00	33,30	3,20	GR		NBR
6414	27,00	37,00	7,00	BRAGF		FPM
6235	27,00	37,30	3,20	GR		NBR
TCS0024	27,00	38,00	5,50	BR		NBR
AG7200	27,00	39,70	6,35	BR		NBR
TCS0762	27,00	40,00	8,50	BRH		NBRNYLON
TCS0710	27,00	41,00	8,50	BRH		NBR/NYLON
TCS0365	27,00	42,00	7,00	BRG		NBR
5477	27,00	42,90	7,90	BAGF		FPM
5755	27,00	42,90	7,90	BAG		NBR
TCS0711	27,00	43,00	8,50	BRH		NBR/NYLON
TCS0712	27,00	44,00	8,50	BRH		NBR/NYLON
TCS0705	27,00	46,00	13,00/14,00	AGNU		NBR/NYLON
4286	27,00	76,10	16,00	AGJO		NBR
1489	27,50	37,70	7,50	AGFZ		NBR
TCS0694	27,70	41,00	8,50	AGNA		NBR/NYLON
TCS0675	27,70	42,00	8,50	AGNA		NBR/NYLON
TCS0748	27,70	44,00	9,00	BRGH		NBR/NYLON
TCS0673	27,70	45,00	8,50	AGNA		NBR/NYLON
TCS0674	27,70	46,00	8,50	AGNA		NBR/NYLON
TCS0760	27,70	46,00	9,00/10,00	BRGH		NBR/NYLON
TCS0857	27,70	48,00	9,00/10,00	AGNAG		NBR/NYLON
TCS0023	27,75	37,30	6,50	BR		NBR
3484	28,00	35,00	4,80/7,50	AGGA		NBR
9164	28,00	37,00	5,00	BR		NBR
5668	28,00	37,00	7,00	BRG		NBR
TCS0772	28,00	37,60	6,00	BR		NBR
1464	28,00	38,00	5,50	BR		NBR
9400	28,00	38,00	7,00	BR		NBR
9414	28,00	38,00	7,00	AGNC		NBR/NYLON
TCS0366	28,00	38,00	7,00	BRG		NBR
TCS0756	28,00	38,00	7,00	BR		NBR
TCS0680	28,00	38,00	8,50	AGNA		NBR/NYLON
TCS0755	28,00	38,00	15,00	AGNA		NBR/NYLON
9779	28,00	39,00	5,00	AGNJ		NBR/NYLON
TCS0681	28,00	39,00	8,50	AGNA		NBR/NYLON
9129	28,00	39,50	6,40	AGNA		NBR/NYLON
TCS0367	28,00	40,00	5,00	BRG		NBR
6044	28,00	40,00	6,00	BRG		NBR
TCS0368	28,00	40,00	6,00	BRGF		FPM
9124	28,00	40,00	7,50	BR		NBR
TCS0012	28,00	40,00	8,00	AGNA		NBR/NYLON
TCS0753	28,00	40,00	8,00	AGNA		NBR/NYLON
AG7555	28,00	40,00	8,30	GAGE		NBR
TCS0591	28,00	40,00	6,00/6,50	BRGE		NBR
TCS0691	28,00	40,00	7,30/8,50	BRGH		NBR/NYLON
5605	28,00	41,00	6,30	BAG		NBR
6966	28,00	41,00	6,60	BAGF		FPM
9421	28,00	41,00	8,50	AGNA		NBR/NYLON
TCS0706	28,00	41,00	12,50	AGNT		NBR/NYLON

Código	Dimensões			Modelo	Mercado	Material
	Eixo	Externo	Altura			
TCS0371	28,00	42,00	6,00	BRG		NBR
TCS0372	28,00	42,00	7,00	BRF		FPM
6366	28,00	42,00	11,00	AGFK		NBR/PU
TCS0704	28,00	42,00	12,50	AGNT		NBR/NYLON
TCS0373	28,00	44,00	7,00	BRG		NBR
TCS0775	28,00	44,00	7,00	AGNA		NBR/NYLON
TCS0011	28,00	44,50	9,00	AGNA		NBR/NYLON
TCS0374	28,00	45,00	8,00	BRG		NBR
AG7564	28,00	47,00	10,00	BAG		NBR
9446	28,00	47,00	4,20/5,00	AGGE		NBR
3291	28,00	57,00	9,50	BR		NBR
6295	28,20	38,10	6,00	BR		NBR
9370	28,50	37,35	5,20	BR		NBR
6517	28,50	38,10	10,00	BRGG		NBR
6646	28,50	38,10	8,00/8,50	BRAG		NBR
9504	28,50	43,00	6,50	AGFB		NBR
5188	28,50	47,60	9,00	BR		NBR
TCS0377	28,58	39,70	7,14	BR		NBR
TCS0378	28,58	41,28	6,35	BRG		NBR
TCS0379	28,58	55,37	12,70	BR		NBR
9778	28,60	35,00	2,50	GA		NBR
6864	28,60	35,00	4,00	GR		NBR
6904	28,60	35,00	4,00	GA		NBR
5663	28,60	38,10	5,00	GA		NBR
1518	28,60	41,20	10,00	BRG		NBR
5231	28,60	41,30	9,00	GA		NBR
6865	28,60	42,00	5,60	BR		NBR
9444	28,60	43,00	7,00	AGGB		NBR
6383	28,60	47,60	6,35	BAF		FPM
3699	28,60	47,60	8,70	AGGK		PTFE
1512	28,60	52,40	7,00	BRG		NBR
9148	29,00	43,00	7,00	AGFB		NBR
6470	30,00	37,00	4,00	BR		NBR
6549	30,00	37,00	4,00	BRG		NBR
6596	30,00	37,00	4,00	BRGF		FPM
9589	30,00	37,00	4,00	BAF		FPM
6581	30,00	40,00	5,00	BRF		FPM
TCS0380	30,00	40,00	5,00	BRG		NBR
4152	30,00	40,00	6,00/7,00	BRG		NBR
TCS0381	30,00	42,00	5,00	BRG		NBR
TCS0382	30,00	42,00	6,00	BAG		NBR
TCS0383	30,00	42,00	7,00	BR		NBR
TCS0766	30,00	42,00	8,00	AGNA		NBR/NYLON
TCS0744	30,00	42,00	17,00	AGNC		NBR/NYLON
6499	30,00	42,70	7,00	AGNA		NBR/NYLON
TCS0388	30,00	43,00	8,00	BRG		NBR
9572	30,00	44,00	6,00	BRG		NBR
3257	30,00	44,00	11,00	AGFV		NBR/PU
3736	30,00	44,00	14,00	AGFV		NBR/PU
TCS0707	30,00	44,50	3,00/4,00	AGGW		NBR
TCS0289	30,00	45,00	7,00	BRG		NBR
TCS0389	30,00	45,00	8,00	BRG		NBR
TCS0390	30,00	45,00	8,00	BRGF		FPM
TCS0764	30,00	46,00	8,00	AGNA		NBR/NYLON

Código	Dimensões			Modelo	Mercado	Material
	Eixo	Externo	Altura			
1975	30,00	46,00	20,00	BRG		NBR
6597	30,00	47,00	6,00	BRGF		FPM/INOX
TCS0392	30,00	48,00	7,00	BRG		NBR
TCS0010	30,00	48,00	8,00	AGNA		NBR/NYLON
TCS0393	30,00	50,00	7,00	BRGF		FPM
TCS0394	30,00	50,00	8,00	BR		NBR
TCS0395	30,00	50,00	8,00	BRG		NBR
TCS0396	30,00	50,00	10,00	BRGF		FPM
TCS0672	30,00	50,00	9,00/10,00	BRGH		NBR/NYLON
TCS0238	30,00	52,00	6,00	BRG		MVQ/PTFE
TCS0400	30,00	55,00	7,00	BAG		NBR
TCS0401	30,00	60,00	10,00	BRGF		FPM
TCS0402	30,00	62,00	7,00	BRF		FPM
TCS0403	30,00	62,00	7,00	BRG		NBR
TCS0731	30,00	62,00	10,00	BRG		NBR
4635	30,00	62,00	18,00	GRG		NBR
TCS0404	30,00	72,00	7,00	BAG		NBR
4634	30,00	72,00	20,00	GRG		NBR
6506	30,00	42,60/49,00	3,60/11,00	AGNF		NBR/NYLON
9388	30,20	42,00	6,00	GR		NBR
TCS0825	30,20	42,00	6,00	GA		NBR
TCS0405	31,00	43,00	6,00	BA		NBR
TCS0406	31,00	43,00	6,00	BAGF		FPM
TCS0752	31,00	43,00	7,00	AGNA		NBR/NYLON
TCS0749	31,00	43,00	15,00	AGNA		NBR/NYLON
9712	31,00	43,00	3,00/7,50	AGJM		NBR
9385	31,00	43,50	6,30	AGNA		NBR/NYLON
9387	31,00	43,70	4,00/8,50	AGNF		NBR/NYLON
AG7234	31,00	46,00	7,00	BRGF		FPM
TCS0709	31,00	47,50	7,50	AGNA		NBR/NYLON
TCS0407	31,50	41,00	4,00/4,50	GR		NBR
5313	31,70	44,50	4,50/6,00	AGJD		NBR
3700	31,70	50,80	9,50	AGGK		PTFE
1462	31,70	50,80	12,70	BRG		NBR
TCS0408	31,75	43,00	6,00	BA		NBR
9377	31,75	44,45	6,30	AGNC		NBR/NYLON
1514	31,75	44,45	8,00	GA		NBR
9184	31,75	44,45	10,00	BRG		NBR
4647	31,75	50,80	8,70	AGGK		PTFE
TCS0409	31,75	50,80	12,27	BAG		NBR
5940	31,75	52,40	9,50	GA		NBR
9808	32,00	42,00	5,00	GR		NBR
AG7368	32,00	42,00	6,00	BRGF		FPM
TCS0410	32,00	42,00	6,00	BAG		NBR
TCS0822	32,00	42,00	6,00	GA		NBR
6164	32,00	42,00	7,00	GAE		NBR
6600	32,00	42,00	7,00	BRG		NBR
AG7428	32,00	42,00	7,00	BRGF		FPM
6552	32,00	42,00	8,00	BRGF		FPM
TCS0411	32,00	44,00	7,00	BRG		NBR
5643	32,00	44,00	8,00	BRG		NBR
TCS0854	32,00	44,50	7,00	AGNC		NBR/NYLON
9177	32,00	44,50	7,50	AGNA		NBR/NYLON
9998	32,00	45,00	5,50	GA		PU



Código	Dimensões			Modelo	Mercado	Material
	Eixo	Externo	Altura			
5704	32,00	45,00	9,50	BRG		NBR
TCS0385	32,00	45,00	7,00/7,50	BRGE		NBR
9406	32,00	46,00	6,00	GR		NBR
AG7232	32,00	46,00	6,00	BRGF		FPM
TCS0412	32,00	46,00	6,00	BRG		NBR
TCS0617	32,00	46,00	8,50	AGNA		NBR/NYLON
TCS0770	32,00	49,00	8,50	AGNA		NBR/NYLON
TCS0670	32,00	50,00	8,50	AGNA		NBR/NYLON
TCS0414	32,00	50,00	10,00	BRGF		FPM
TCS0239	32,00	52,00	6,00	BRG		PTFE
TCS0751	32,00	53,00	8,50	AGNA		NBR/NYLON
TCS0416	32,00	55,00	10,00	BRGF		FPM
TCS0417	32,00	58,00	10,00	BRG		NBR
TCS0418	32,00	62,00	8,00	BRG		NBR
9391	32,50	44,85	3,70	GR		NBR
AG7007	32,50	50,80	8,00	BAG		NBR
6482	32,76	50,80	7,90	BA		NBR
5479	32,80	50,80	8,00	BAG		NBR
AG7318	32,80	50,80	8,00	BAGF		FPM
TCS0014	33,00	43,00	6,50	BR		NBR
TCS0827	33,00	46,00	7,00	BR		NBR
1522	33,00	51,00	8,00	BR		NBR
AG7229	33,00	72,30	9,50	BRG		NBR
9073	33,30	39,70	3,50	GR		NBR
9072	33,30	46,00	5,00	GRF		FPM
TCS0718	33,30	46,43	3,75	AGGC		NBR
TCS0419	34,00	44,00	4,00	BR		NBR
TCS0420	34,00	44,00	7,00	BR		NBR
9416	34,00	46,00	7,00	BR		NBR
6173	34,00	47,00	7,00	BRG		NBR
TCS0421	34,00	48,00	8,00	BRG		NBR
TCS0422	34,00	55,00	10,00	BRGF		FPM
TCS0423	34,00	58,00	6,00	BRG		NBR
6384	34,90	52,40	8,00	BAF		FPM
AG7060	34,90	54,00	7,90	BAG		NBR
AG7307	34,90	57,15	8,00	BRGF		FPM
6154	34,90	57,40	6,50	BAG		NBR
6209	34,92	47,62	8,00	GA		NBR
6258	34,92	50,80	12,00	AGGG		MVQ/FPM
3701	34,92	53,97	9,00	AGGK		PTFE
TCS0424	34,93	47,63	6,35	BR		NBR
4440	34,93	53,97	7,94	BA		NBR
5845	35,00	42,00	3,50	GA		NBR
9999	35,00	42,00	4,00	BR		NBR
AG7565	35,00	44,50	7,00	BAG		NBR
5011	35,00	45,00	4,00	GR		NBR
6194	35,00	45,00	6,50	GAG		NBR
9826	35,00	45,00	7,00	GAE		NBR
TCS0425	35,00	45,00	8,00	BRG		NBR
TCS0426	35,00	45,00	8,00	BRGF		FPM
TCS0427	35,00	46,00	7,00	BRG		NBR
TCS0677	35,00	46,00	7,00	BR		NBR
6195	35,00	47,00	6,50	GAG		NBR
5705	35,00	47,00	7,00	BRF		FPM

Código	Dimensões			Modelo	Mercado	Material
	Eixo	Externo	Altura			
9751	35,00	47,00	8,00	BRAGG		NBR
AG7295	35,00	48,00	8,00	BRG		NBR
TCS0431	35,00	49,00	7,00	BRG		NBR
9396	35,00	50,00	8,00	AGNA		NBR/NYLON
3393	35,00	50,00	11,00	AGFV		NBR/PU
TCS0397	35,00	50,00	11,00	BRG		NBR
TCS0432	35,00	50,00	11,00	BRGF		FPM
1927	35,00	50,00	12,00	BAG		NBR
3391	35,00	50,80	7,00	BAG		NBR
5846	35,00	52,00	5,00	BR		NBR
5130	35,00	52,00	7,00	BRF		FPM
TCS0433	35,00	52,00	7,00	BRG		NBR
4649	35,00	52,00	8,30	GAGE		NBR
1600	35,00	52,00	14,50	AGFV		NBR/PU
TCS0434	35,00	54,00	8,00	BRG		NBR
3276	35,00	55,00	11,00	BRG		NBR
6120	35,00	55,00	11,00	BRGF		FPM
AG7316	35,00	62,00	7,00	BRG		NBR
4701	35,00	65,00	12,00	BRG		NBR
3239	35,00	65,00	14,50	AGBC / K7		NBR
TCS0437	35,00	70,00	8,00	BRG		NBR
3269	35,00	92,00/98,00	17,00/27,00	AGBH / K7		NBR
9404	36,00	44,10	5,00	BRG		NBR
TCS0438	36,00	50,00	7,00	BRF		FPM
4549	36,00	52,00	11,00	BRG		NBR
TCS0721	36,00	63,50	8,00	BRG		NBR
9916	36,50	47,60	6,35	BRF		FPM
TCS0439	36,50	62,00	7,00	BRG		NBR
TCS0440	36,50	62,00	7,00	BRG		NBR
6493	36,60	50,80	8,00	BRG		NBR
1471	37,00	50,00	12,00	BR		NBR
TCS0442	38,00	50,00	8,00	BR		NBR
TCS0443	38,00	52,00	7,00	BAG		NBR
4651	38,00	53,00	8,00	GAGE		NBR
4493	38,00	53,00	5,00/8,00	GAE		NBR
5941	38,00	54,00	8,00	GA		NBR
TCS0444	38,00	58,00	7,00	BRG		NBR
TCS0741	38,00	63,70	8,00	BRG		NBR
TCS0445	38,00	68,00	8,00	BRG		NBR
1384	38,10	50,80	6,40	GA		NBR
1455	38,10	50,80	8,00	GA		PU
AG7654	38,10	50,80	8,00	BAG		NBR
6944	38,10	54,00	12,00	B		NBR
3392	38,10	55,55	9,00	BA		NBR
1340	38,10	57,15	9,50	GA		PU
AG7306	38,10	57,15	9,50	BRGF		FPM
1931	38,10	63,50	8,00	BA		NBR
TCS0446	38,89	53,19	8,00	BRG		NBR
4689	39,20	66,65	7,90	BAG		NBR
4698	39,70	54,00	12,70	AGFVF		FPM/PU
4690	39,70	60,30	7,90	BAG		NBR
6639	39,95	62,00	7,50	AGGI		NBR/PTFE
TCS0447	40,00	50,00	5,00	BRGF		FPM
6781	40,00	50,00	6,00	BRF		FPM

Código	Dimensões			Modelo	Mercado	Material
	Eixo	Externo	Altura			
TCS0448	40,00	50,00	7,00	BRG		NBR
TCS0449	40,00	50,00	8,00	BRG		NBR
1523	40,00	50,00	6,50/10,00	GAE		NBR
TCS0450	40,00	52,00	6,00	GA		NBR
TCS0451	40,00	52,00	7,00	BRF		FPM
TCS0452	40,00	52,00	7,00	BRG		NBR
3395	40,00	52,00	7,00/10,00	GAE		PU
4648	40,00	53,00	8,00	GAGE		NBR
TCS0453	40,00	54,00	7,00	BRG		NBR
5657	40,00	55,00	6,00	BRGF		FPM
TCS0454	40,00	55,00	6,50	BAG		NBR
1516	40,00	55,00	9,00	BRGH		NBR/NYLON
5470	40,00	55,00	9,00	GA		NBR
3243	40,00	55,00	10,00	AGFV		NBR/PU
9167	40,00	55,00	1,80/3,00	AGGU		NBR
AG7682	40,00	56,00	8,00	BRS		MVQ
TCS0435	40,00	56,00	10,00/10,50	BRG		NBR
TCS0457	40,00	58,00	7,00	BRG		NBR
3244	40,00	60,00	6,00	BRG		NBR
1524	40,00	60,00	10,00	B		NBR
1896	40,00	60,00	18,00	AGFV		MVQ/PU
3228	40,00	60,00	18,00	AGFV		NBR/PU
3266	40,00	60,00	25,00	AGGP		NBR/PU
3951	40,00	62,00	7,00	BR		NBR
TCS0460	40,00	62,00	7,00	BRGF		FPM
3316	40,00	62,00	8,00	BRG		NBR
3507	40,00	62,00	10,00	B		NBR
AG7649	40,00	62,00	10,00	BR		NBR
4554	40,00	62,00	12,00	GB/AGJU		NBR
TCS0726	40,00	62,00	12,00	GB		NBR
5671	40,00	65,00	10,00	BR		NBR
AG7228	40,00	67,00	7,00	BRGF		FPM
TCS0462	40,00	68,00	8,00	BRG		NBR
3356	40,00	72,00	7,00	BR		NBR
TCS0464	40,00	90,00	8,00	BRG		NBR
TCS0465	40,00	90,00	10,00	BRGF		FPM
TCS0811	40,00	90,00	10,00	BRG		NBR
TCS0466	41,28	61,90	12,70	BR		NBR
1537	41,30	50,80	5,00	GA		NBR
9179	41,30	54,00	8,00	AGNA		NBR/NYLON
AG7656	41,30	60,30	9,50	BAG		NBR
1528	41,30	61,90	13,50	AGFJ		NBR/PU
9181	42,00	54,00	1,50/3,50	AGFI		NBR
TCS0467	42,00	55,00	7,00	BA		NBR
TCS0463	42,00	56,00	5,50	AGNA		NBR/NYLON
1243	42,00	58,80	12,70	AGFJ		NBR
TCS0468	42,00	60,00	7,00	BRG		NBR
TCS0469	42,00	62,00	7,00	BRG		NBR
1554	42,00	62,00	7,50	BRG		NBR
TCS0470	42,00	62,00	8,00	BRGF		FPM
3028	42,00	62,00	14,50	AGFV		NBR/PU
3521	42,00	62,00	21,50	AGGJ		NBR/PU
TCS0471	42,00	65,00	7,00	BRG		NBR
3278	42,00	65,00	10,00	BRAGF		FPM

Código	Dimensões			Modelo	Mercado	Material
	Eixo	Externo	Altura			
TCS0472	42,00	68,00	8,00	BRG		NBR
3952	42,00	68,00	10,00	BR		NBR
TCS0473	42,00	72,00	8,00	BRG		NBR
TCS0474	43,00	58,00	7,50	BRG		NBR
TCS0475	43,50	62,00	6,50	BRG		NBR
TCS0476	43,66	65,05	12,70	BAG		NBR
TCS0477	43,66	65,05	12,70	GA		NBR
TCS0478	44,00	52,00	6,00	BRG		NBR
5943	44,00	55,00	7,00	BA		NBR
1342	44,00	57,00	6,50	GA		PU
TCS0479	44,00	58,00	8,00	BRG		NBR
TCS0480	44,00	62,00	7,00	BRG		NBR
AG7589	44,45	50,80	3,20	GA		NBR
1986	44,45	61,90	9,50	GA		PU
6365	44,45	61,90	11,00	AGFT		PU
AG7590	44,45	63,50	4,00	GRF		FPM
4336	44,45	63,50	9,50	GA		PU
3357	44,45	66,70	7,00	GGGX		NBR
AG7655	44,45	69,85	8,00	BAG		NBR
AG7658	44,45	76,20	8,00	BAG		NBR
1454	44,50	57,15	8,00	GA		PU
3516	44,50	57,15	12,70	BR		NBR
1536	44,50	63,50	8,00	GA		NBR
3267	44,50	63,50	18,00	AGBG / K7		NBR
3308	44,50	66,70	15,80	BG		NBR
4453	45,00	52,00	4,00	GR		NBR
5171	45,00	55,00	3,20	GA		NBR
3775	45,00	55,00	4,00	GA		NBR
6602	45,00	55,00	6,00	BRF		FPM
AG7554	45,00	55,00	7,00	BRG		NBR
TCS0482	45,00	55,00	8,00	BRG		NBR
1529	45,00	55,00	7,00/10,00	GAE		PU
3334	45,00	57,00	10,00	BG		NBR
AG7471	45,00	57,00	7,00/10,00	GAE		PU
TCS0483	45,00	58,00	7,00	BRG		NBR
TCS0511	45,00	60,00	6,00	BA		NBR
AG7309	45,00	60,00	7,00	BRGF		FPM
1969	45,00	60,00	8,00	GA		PU
3737	45,00	60,00	16,00	AGGH		NBR/PU
TCS0831	45,00	60,00	7,00/8,00	BRG		NBR
5724	45,00	62,00	7,00	BRGF		FPM
6603	45,00	62,00	7,00	BRF		FPM
6604	45,00	62,00	7,00	BRF		FPM
6909	45,00	62,00	7,00	BRG		NBR
TCS0513	45,00	62,00	8,00	BRF		FPM
TCS0514	45,00	62,00	8,00	BRG		NBR
TCS0515	45,00	62,00	8,00	BRGF		FPM
1551	45,00	62,00	8,50	BR		NBR
TCS0516	45,00	62,00	9,00	BRGF		FPM
AG7347	45,00	65,00	7,00	BR		NBR
AG7584	45,00	65,00	7,00	BRGF		FPM
3122	45,00	65,00	12,00	AGFV		NBR/PU
1928	45,00	65,00	15,00	AGFK		NBR/PU
3738	45,00	65,00	18,50	AGFV		NBR/PU

Código	Dimensões			Modelo	Mercado	Material
	Eixo	Externo	Altura			
6963	45,00	68,00	12,00	BBRG		NBR
TCS0520	45,00	68,00	12,00	BRG		NBR
1539	45,00	70,00	10,00	BRGG		NBR
TCS0521	45,00	70,00	10,00	BRG		NBR
TCS0522	45,00	70,00	12,00	BRG		NBR
3268	45,00	70,00	14,50	AGBB / K7		NBR
TCS0523	45,00	72,00	7,00	BRG		NBR
3514	45,00	73,10	13,00/17,70	BAGO		NBR
4491	45,00	75,00	10,00	BR		NBR
3361	45,00	76,00	12,00	BRGG		NBR
3526	45,00	76,00	12,00	BRGGF		FPM
3014	46,00	57,00	7,00/10,00	GAG		NBR
1545	46,00	57,15	7,00/9,50	GAE		PU
TCS0524	46,00	58,00	7,00	BRG		NBR
1506	46,00	65,00	16,00	AGFV		NBR/PU
6211	46,00	70,00	6,50	GA		NBR
TCS0375	47,00	61,00	5,50	AGNA		NBR/NYLON
TCS0609	47,00	63,00	6,00/6,50	GA		PU
6869	47,00	65,00	9,00	AGJN		EPDM
4386	47,00	65,00	16,50	AGGJ		NBR/PU
TCS0525	47,00	66,50	11,00	BRGS		MVQ
AG7685	47,00	67,00	5,00	AGJN1		NBR
TCS0526	47,22	63,50	6,35	BRG		NBR
4658	47,60	63,50	7,93	BRGF		FPM
AG7484	47,60	65,00	9,50	GA		PU
3353	47,60	66,70	8,00	BAG		NBR
AG7662	47,60	69,85	12,70	BAGGEF		FPM
4632	47,62	69,85	7,90	BAG		NBR
6112	48,00	57,00	5,50	GA		NBR
1465	48,00	61,00	6,50	BA		NBR
5278	48,00	62,00	8,00	BRGF		FPM
TCS0527	48,00	62,00	8,00	BRGF		FPM
TCS0528	48,00	62,00	9,00	BRG		NBR
4627	48,00	65,00	10,00	BRF		FPM
TCS0529	48,00	70,00	12,00	BR		NBR
TCS0530	48,00	110,00	12,00	BRG		NBR
TCS0531	49,00	62,00	7,00	BA		NBR
4550	49,00	76,00	17,40	BRG		NBR
3573	49,20	68,22	8,00	BRGF		FPM
6542	49,20	68,22	8,00	BRGS		MVQ
1449	49,20	68,25	12,70	BAS		MVQ
6198	50,00	60,00	4,00	GA		NBR
6605	50,00	60,00	6,00	BRF		FPM
3108	50,00	60,00	7,00	BA		NBR
1508	50,00	60,00	7,00/9,50	GAG		PU
1023	50,00	62,00	5,00/7,00	AGJB		NBR
3396	50,00	62,00	7,00/10,00	GAE		PU
6144	50,00	62,00	7,00/10,00	GAG		PU
3273	50,00	63,00	4,00	GA		PU
9216	50,00	65,00	3,50	AGGY		NBR
1923	50,00	65,00	8,00	GA		PU
1520	50,00	65,00	7,00/10,00	GAE		NBR
1258	50,00	65,10	10,00	BRXE		NBR
3352	50,00	66,50	6,30	AGGL		NBR

Código	Dimensões			Modelo	Mercado	Material
	Eixo	Externo	Altura			
4479	50,00	68,25	11,00	AGK1		PU
TCS0533	50,00	70,00	8,00	B		NBR
1456	50,00	70,00	9,00	BA		NBR
TCS0534	50,00	70,00	9,00	BAG		NBR
5725	50,00	72,00	8,00	BRGF		FPM
6103	50,00	72,00	8,00	BRG		NBR
4222	50,00	80,00	8,30	GGGX		NBR
1459	50,00	80,00	10,00	BA		NBR
1535	50,00	80,00	10,00	BRGG		NBR
4420	50,00	80,00	10,00	BAG		NBR
TCS0536	50,00	80,00	10,00	BRG		NBR
4616	50,00	82,00	12,00	BRGF		FPM
4630	50,00	90,00	8,00	BRG		NBR
4421	50,00	90,00	10,00	BAGF		FPM
4570	50,00	90,00	10,00	BRG		NBR
4641	50,00	100,00	7,50	AGBS		NBR
TCS0538	50,50	62,00	9,00	BRG		NBR
AG7346	50,80	60,30	4,76	GA		PU
1505	50,80	60,30	6,40	GA		NBR
3477	50,80	60,30	7,00	GA		PU
1344	50,80	63,50	6,50	GA		PU
1453	50,80	63,50	8,00	GA		PU
1337	50,80	68,30	9,50	GA		PU
3354	50,80	69,85	8,00	BAG		NBR
TCS0732	50,80	69,85	8,00	BRG		NBR
3055	50,80	69,85	15,80	AGGL		PU
1531	50,80	70,00	5,00	GA		NBR
4442	50,80	70,00	7,50	AGNV		NBR
1354	50,80	70,00	9,50	AGGL		PU
3358	50,80	73,00	6,50	GGGX		NBR
4441	50,80	73,00	7,00/11,50	AGJY		NBR
1515	51,00	65,00	8,00	BRGH		NBR/NYLON
9161	52,00	65,00	1,50	AGFI		NBR
TCS0153	52,00	66,00	5,50	AGNA		NBR/NYLON
4654	52,00	68,00	8,00	BRF		FPM
TCS0540	52,00	71,00	9,00	BR		NBR
AG7230	52,00	72,00	7,00	BRGF		FPM
TCS0541	52,00	75,00	12,00	BRG		NBR
5852	52,35	76,20	9,50	BAGGF		FPM
TCS0542	53,19	77,80	12,70	BG		NBR
6438	53,97	73,02	11,00	AGFT		PU
AG7576	53,98	73,02	9,50	GA		PU
TCS0543	53,98	76,20	9,53	BGF		FPM
6190	54,00	63,50	5,00	GA		NBR
1950	54,00	65,00	3,20	GA		NBR
1466	54,00	77,80	12,70	BAS		MVQ
1540	55,00	66,00	7,50/10,00	GAE		PU
3109	55,00	68,00	7,00	BA		NBR
3013	55,00	69,00	8,00/10,00	GAG		PU
6448	55,00	70,00	8,00	BRF		FPM
TCS0545	55,00	70,00	9,00	BRG		NBR
TCS0546	55,00	70,00	10,00	BRG		NBR
AG7621	55,00	72,00	7,00	BRGF		FPM
TCS0547	55,00	72,00	8,00	BRGF		FPM

Código	Dimensões			Modelo	Mercado	Material
	Eixo	Externo	Altura			
TCS0548	55,00	72,00	9,00	BAGF		FPM
4460	55,00	72,00	10,00	BRGF		FPM
4655	55,00	75,00	8,00	BAGF		FPM
TCS0552	55,00	75,00	8,00	BRG		NBR
TCS0553	55,00	75,00	9,00	BRG		NBR
3264	55,00	75,00	16,00	AGFK		NBR/PU
TCS0554	55,00	75,00	16,00	BGF		FPM
1940	55,00	75,00	22,00	AGFV		NBR/PU
AG7310	55,00	78,00	12,00	BBRGF		FPM
3854	55,00	78,00	12,20	BRGF		FPM
4498	55,00	78,00	12,20	BRG		NBR
4455	55,00	80,00	10,00	BA		NBR
TCS0556	55,00	85,00	8,00	BRG		NBR
4283	55,00	90,00	10,00	BRG		NBR
4489	55,00	90,00	10,00	BRGF		FPM
TCS0557	55,00	100,00	12,00	BR		NBR
6196	55,60	65,10	7,50/10,00	GAE		PU
4679	55,60	107,95	12,70	BAG		NBR
AG7366	56,00	68,00	7,00/10,00	GAG		PU
TCS0065	56,00	70,00	5,50	AGNA		NBR/NYLON
4645	56,00	70,00	7,50	GA		PU
4695	56,00	70,00	8,00/10,00	AGJB		NBR
1117	56,00	71,00	9,00	GA		NBR
TCS0730	56,00	72,00	6,00/6,50	GA		PU
3327	56,50	65,00	6,30	AGFR		NBR
6813	57,00	70,00	5,00	BRG		NBR
3886	57,00	70,00	5,00/8,00	GAE		NBR
3235	57,00	80,00	16,50	AGFV		NBR/PU
3253	57,00	82,00	17,00	AGFV		NBR/PU
3150	57,10	65,30	3,10/4,50	AGJC		NBR
3212	57,10	74,60	8,50	BRGH		NBR/NYLON
3292	57,10	79,40	9,50	BR		NBR
1452	57,15	69,85	8,00	GA		PU
1656	57,15	69,85	8,00/10,50	GAE		NBR
AG7515	57,15	73,00	6,35	GA		PU
3295	57,15	76,20	10,00	BAF		FPM
1968	57,15	84,13	9,00	AGGN		NBR
1716	57,15	85,70	12,70	BR		NBR
1448	57,20	76,20	9,50	GA		PU
9207	58,00	74,00	3,50	AGGX		NBR
9209	58,00	74,50	3,00	AGFI		NBR
TCS0558	58,00	80,00	7,00	BR		NBR
TCS0559	58,00	80,00	10,00	BAG		NBR
1546	59,00	75,00	8,00	BRG		NBR
TCS0560	59,13	73,03	7,95	BRG		NBR
AG7009	59,34	71,55	6,05	GA		PU
6535	60,00	67,00	4,00	GA		NBR
4462	60,00	70,00	5,00	GA		PU
3478	60,00	70,00	7,00	GA		PU
1509	60,00	70,00	7,50/9,50	GAE		NBR
TCS0561	60,00	72,00	8,00	BRF		FPM
TCS0562	60,00	72,00	8,00	BRG		NBR
3820	60,00	74,00	8,00	GA		PU
1947	60,00	75,00	7,50	GA		NBR

Código	Dimensões			Modelo	Mercado	Material
	Eixo	Externo	Altura			
AG7670	60,00	75,00	8,00	BRS		MVQ
3536	60,00	78,00	9,00	BRGF		FPM
6536	60,00	80,00	7,00	BR		NBR
AG7635	60,00	80,00	8,00	BRF		FPM
4675	60,00	80,00	13,00	BAG		NBR
TCS0567	60,00	82,00	12,00	BRGF		FPM
3010	60,00	85,00	10,00	BROF		FPM
3246	60,00	90,00	8,00	AGFQ		PU
1341	60,30	79,40	9,50	GA		PU
3309	60,30	79,40	15,00	AGBL / K7		NBR
3286	60,30	79,40	8,50/18,00	AGFP		NBR
5352	60,30	82,55	11,10	BRGF		FPM
1951	60,30	85,75	22,80	AGFS		NBR
3889	60,30	88,90	17,80	BG		NBR
TCS0570	60,33	89,99	9,53	BG		NBR
5686	62,00	78,00	14,00	AGBP / K7		NBR
6980	62,00	85,00	8,00	BRG		NBR
4538	62,00	100,00	12,00	BAG		NBR
AG7380	63,00	75,00	7,00/10,00	GAE		PU
3397	63,00	77,00	8,00/11,00	GAE		PU
4243	63,00	85,00	8,00	BRF		FPM
1451	63,50	76,20	8,00	GA		PU
1827	63,50	77,80	9,50	GA		PU
1331	63,50	82,55	9,50	AGGL		NBR
1338	63,50	82,55	10,00	GA		PU
4439	63,50	82,55	11,10	BGF		FPM
4364	63,50	82,55	15,20	BA		NBR
TCS0571	63,50	85,09	11,13	BG		NBR
3359	63,50	92,07	9,00	GGGX		NBR
1533	63,50	95,25	13,00	B		NBR
1983	64,00	78,00	8,00	GA		PU
TCS0572	64,00	80,00	8,00	BR		NBR
3479	65,00	75,00	7,00	GA		PU
6123	65,00	75,00	7,00/10,00	GAE		PU
4363	65,00	79,00	7,00	GA		PU
4331	65,00	80,00	5,00	GA		PU
TCS0573	65,00	80,00	12,00	BRG		NBR
TCS0575	65,00	85,00	13,00	BRG		NBR
4126	65,00	94,60	12,50	AGJI		NBR
4402	65,00	96,90	12,70	AGBO / K7		NBR
TCS0742	65,00	100,00	8,00	BRG		NBR
1302	65,00	100,00	9,50	BR		NBR
3207	65,00	120,00	12,00	BAGG		NBR
3015	66,00	79,00	8,00/9,50	GAG		PU
4080	66,60	97,00	13,00	AGJH		NBR
TCS0576	66,68	76,20	11,13	BRGF		FPM
3887	66,70	89,50	10,00	BRGF		FPM
6971	66,70	92,00	12,00	BRG		NBR
1526	68,00	90,00	9,50	B		NBR
TCS0723	68,00	100,00	10,00	BR		NBR
TCS0577	69,00	85,00	10,00	BAG		NBR
4643	69,47	82,55	8,00	GA		PU
1347	69,80	82,55	8,00	GA		PU
TCS0736	69,80	98,45	9,50	BG		NBR



Código	Dimensões			Modelo	Mercado	Material
	Eixo	Externo	Altura			
1550	69,80	100,00	11,00	B		NBR
1541	69,80	101,60	15,00	BG		NBR
1842	69,85	95,25	9,50	GA		PU
1335	69,85	95,25	14,00	AGK1		PU
3888	69,85	139,70	13,50/30,00	AGFH		NBR
1457	69,90	88,90	9,50	BR		NBR
4598	70,00	79,00	5,00	AGFA		NBR
3504	70,00	80,00	5,50	GA		PU
1803	70,00	80,00	7,00	GA		NBR
3480	70,00	80,00	7,00	GA		PU
3540	70,00	80,00	7,00	GAE		PU
1919	70,00	80,00	7,00/9,00	GAE		NBR
3051	70,00	84,00	7,00/10,00	GAG		PU
AG7052	70,00	85,00	5,00	GA		PU
AG7410	70,00	85,00	7,00	GRS		MVQ
TCS0578	70,00	85,00	9,00	BAF		FPM
TCS0579	70,00	88,00	12,00	BRG		NBR
TCS0580	70,00	90,00	10,00	BAF		FPM
TCS0582	70,00	90,00	12,00	BRG		NBR
TCS0583	70,00	92,00	12,00	BRG		NBR
TCS0584	70,00	95,00	12,00	BRG		NBR
3249	70,00	95,00	13,00	AGBB / K7		NBR
TCS0586	70,00	110,00	8,00	BRG		NBR
3840	70,00	115,00	13,00/17,00	AGFMF		FPM
TCS0587	70,00	125,00	12,00	BRG		NBR
1917	71,00	86,00	5,00	GA		PU
AG7626	72,00	90,00	10,00	BR		NBR
4484	72,00	95,00	10,00	BRG		NBR
1552	73,00	90,00	7,00/11,00	AGGR		NBR
4399	73,00	95,25	7,30	GGGX		NBR
1469	73,00	101,60	15,87	BAGG		NBR
3535	74,60	114,30	13,00	B		NBR
3821	75,00	89,00	8,00	GA		PU
AG7053	75,00	90,00	5,00	AGGL		PU
3482	75,00	90,00	6,50	AGJG		NBR
TCS0588	75,00	90,00	8,00	BRG		NBR
TCS0590	75,00	92,00	12,00	BRG		NBR
TCS0594	75,00	100,00	13,00	BAGF		FPM
TCS0595	75,00	100,00	13,00	BRG		NBR
TCS0596	75,00	110,00	13,00	BR		NBR
4492	75,00	125,00	12,00/20,00	BRGGEF		FPM
1450	76,20	88,90	8,00	GA		PU
3046	76,20	88,90	8,00/11,00	GAG		PU
3321	76,20	95,25	13,50/14,00	AGBK / K7		NBR
TCS0598	76,20	96,85	9,53	BAG		NBR
4242	76,20	101,60	14,00	AGK1		PU
4673	76,20	110,00	9,50	BAG		NBR
3339	76,20	114,30	7,00	GGGX		NBR
4551	78,00	100,00	13,00	BRG		NBR
4552	78,00	100,00	17,50	AGJT		NBR
TCS0722	79,00	110,00	10,00	BRG		NBR
TCS0599	79,30	99,00	10,00	BRG		MVQ
1477	79,40	104,80	11,00	BA		NBR
TCS0809	79,80	98,40	9,50	BRG		NBR

Código	Dimensões			Modelo	Mercado	Material
	Eixo	Externo	Altura			
3542	80,00	90,00	7,00	GA		NBR
1892	80,00	90,00	7,00/10,00	GAE		NBR
3541	80,00	90,00	7,00/11,00	GAE		PU
3191	80,00	94,00	8,00	GA		NBR
3341	80,00	94,00	8,00/13,00	GAE		PU
3052	80,00	94,00	8,50/11,00	GAG		PU
1655	80,00	95,00	5,00	GA		PU
TCS0600	80,00	95,00	9,00	BRG		NBR
TCS0601	80,00	96,00	9,00	BRG		NBR
1926	80,00	100,00	10,00	GA		PU
4631	80,00	100,00	10,00	BRGF		FPM
6319	80,00	100,00	10,00	GRF		FPM
AG7545	80,00	100,00	10,00	BRS		MVQ
TCS0602	80,00	100,00	10,00	BAF		FPM
3692	80,00	100,00	12,00	BRGG		NBR
TCS0604	80,00	100,00	13,00	BRGF		FPM
TCS0605	80,00	105,00	10,00	BRG		NBR
TCS0606	80,00	105,00	12,00	BRG		NBR
4163	80,00	105,00	13,00	GRF		FPM
AG7582	80,00	105,00	13,00	BRGF		FPM
TCS0607	80,00	110,00	10,00	BRG		NBR
1542	80,96	107,95	13,50	BG		NBR
TCS0035	81,30	120,80	14,30	B		NBR
4328	82,00	100,00	10,00	BR		NBR
AG7178	82,00	100,00	10,00	BRF		FPM
3583	82,50	101,60	9,50	BAG		NBR
3571	82,50	107,95	9,50	BAGF		FPM
1388	82,55	95,25	8,00	GA		PU
4666	82,55	98,43	7,94	GA		PU
3955	82,55	107,95	9,50	AGFW		FELTRO
1357	82,55	107,95	14,50	GA		PU
4215	82,55	107,95	17,00	BAGGF		FPM
4639	82,55	114,33	6,35	GA		NBR
3115	84,00	99,00	8,00/11,00	GAE		PU
4461	85,00	95,00	5,00	GA		PU
3483	85,00	95,00	7,00	GA		PU
1525	85,00	95,00	7,00/10,00	GAE		PU
4408	85,00	99,00	8,00/11,00	GAG		PU
3417	85,00	99,00	8,00/13,00	GAE		PU
AG7026	85,00	100,00	9,00	BRG		NBR
4403	85,00	100,00	12,00	GRF		FPM
TCS0608	85,00	100,00	12,00	BRG		NBR
6609	85,00	110,00	7,50	BRF		FPM
6024	85,00	110,00	12,00	BRF		FPM
3572	85,00	120,00	12,00	BAGG		NBR
4618	85,70	111,15	11,50	BAGGF		FPM
AG7689	86,00	110,00	12,00	BRF		FPM
4662	87,30	120,78	15,37	AGBR / K7		NBR
3515	88,90	101,60	8,00	GA		PU
3679	88,90	104,77	8,00	GA		PU
1364	88,90	114,30	13,00	GA		PU
1543	88,90	114,30	20,50	BG		NBR
1720	88,90	116,00	15,00/30,00	AGGS		NBR
4301	89,00	123,00	23,00	AGBQ / K7		NBR

Código	Dimensões			Modelo	Mercado	Material
	Eixo	Externo	Altura			
3544	90,00	100,00	7,00	GA		NBR
3543	90,00	100,00	7,50	GAE		PU
3401	90,00	100,00	7,00/10,00	GAE		NBR
3362	90,00	104,00	8,00/13,00	GAE		PU
4451	90,00	105,00	4,00	GA		PU
3505	90,00	105,00	6,00	GA		PU
1925	90,00	110,00	10,00	GA		PU
TCS0610	90,00	110,00	10,00	BRG		NBR
3389	90,00	115,00	12,50	BAG		NBR
3026	90,00	120,00	20,00	AGGT		NBR/PU
4633	90,00	140,00	13,00	B		NBR
4617	90,00	154,00	13,00	BRGEF		FPM
4623	90,00	170,00	13,00	BRGEF		FPM
4102	94,00	120,00	13,00	B		NBR
3491	95,00	109,00	8,00/11,00	GAG		PU
3363	95,00	109,00	8,00/14,00	GAE		PU
4397	95,00	110,00	9,00	BRF		FPM
6611	95,00	115,00	11,80	BRF		FPM
4218	95,00	115,00	13,00	GRF		FPM
TCS0614	95,00	115,00	13,00	B		NBR
TCS0615	95,00	115,00	13,00	BP		ACM
4244	95,00	120,00	12,00	BRGF		FPM
4128	95,00	120,00	13,00	BRG		NBR
3025	95,00	125,00	20,00	BRGG		NBR
4646	95,00	130,00	12,00	BG		NBR
3190	96,00	109,00	8,00	GA		NBR
TCS0725	98,00	130,00	12,00	BRG		NBR
1511	100,00	110,00	7,00/10,00	GAE		NBR
3368	100,00	114,00	8,00/11,00	GAG		PU
TCS0619	100,00	120,00	10,00	BRG		NBR
TCS0620	100,00	120,00	11,00	BAF		FPM
TCS0623	100,00	125,00	13,00	BRG		NBR
6974	100,00	125,00	15,00	BRO		NBR
4640	100,00	130,00	12,00	BROF		FPM
1484	100,00	136,50	12,70	BG		NBR
TCS0738	100,00	140,00	13,00	BRG		NBR
TCS0626	100,00	180,00	12,00	BRG		NBR
1482	101,60	127,00	9,50	B		NBR
1483	101,60	127,00	9,50	BS		MVO
3996	101,60	127,00	9,50	BF		FPM
3517	101,60	130,20	8,00	BF		FPM
1475	101,60	139,70	16,50	BG		NBR
3314	104,80	130,20	12,70	B		NBR
TCS0628	105,00	135,00	14,00	BRG		NBR
TCS0724	107,00	140,00	13,00	BRG		NBR
TCS0629	107,95	152,40	12,70	BRG		NBR
4098	108,00	130,00	13,00	BRF		FPM
4339	110,00	120,00	7,00/10,00	GAE		PU
4669	110,00	125,00	9,00	AGGL		PU
TCS0630	110,00	130,00	12,00	BRG		NBR
4548	110,00	130,00	13,00	BROF		FPM
TCS0631	110,00	135,00	12,00	BRG		NBR
TCS0632	110,00	140,00	12,00	BRG		NBR
3274	110,00	140,00	12,50	AGGI		NBR/PTFE

Código	Dimensões			Modelo	Mercado	Material
	Eixo	Externo	Altura			
4099	110,00	140,00	13,00	BRF		FPM
4177	110,00	140,00	13,00	BRF		FPM
TCS0633	110,00	140,00	13,00	BRGF		FPM
TCS0818	110,00	140,00	13,00	BRG		NBR
TCS0634	110,00	140,00	14,00	BRG		NBR
TCS0635	110,00	140,00	14,00	BRGF		FPM
3282	114,30	135,00	12,70	BRAGF		FPM
TCS0636	114,30	152,40	12,70	BRG		NBR
TCS0637	115,00	145,00	14,00	BAGF		FPM
1488	116,00	168,50	13,00/27,50	AGJA		NBR
3615	117,00	168,00	15,80/27,50	AGBN / K7		NBR
TCS0638	118,00	150,00	12,00	BRG		NBR
6343	120,00	150,00	12,00	BRF		FPM
TCS0639	120,00	150,00	13,00	BRG		NBR
TCS0640	120,00	150,00	14,00	BRGF		FPM
TCS0641	120,00	150,00	14,00	BRG		NBR
3585	120,00	152,40	11,50/23,50	AGJA1		NBR
4309	121,80	150,00	13,00	AGBA / K7		NBR
4502	122,00	142,00	10,00/15,00	AGBU / K7F		FPM
3002	122,20	140,80	11,80	BRGS		MVQ
3855	123,85	158,75	12,70	B		NBR
3284	125,00	140,00	7,00	GA		NBR
3241	125,00	140,00	9,00/12,00	GAE		NBR
1513	125,00	150,00	10,00	BRO		NBR
4248	125,00	150,00	12,00	BRGF		FPM
6340	125,00	150,00	12,00	BRF		FPM
TCS0642	125,00	155,00	14,00	BRG		NBR
3297	127,00	152,40	12,70	BP		ACM
1491	127,00	159,00	15,00	BG		NBR
1555	127,00	159,00	24,00	AGBF / K7		NBR
3272	127,00	159,00	24,00	AGBJ / K7		NBR
3299	129,00	160,00	14,00/17,00	AGBD / K7		NBR
3280	130,00	154,00	18,00	AGGJ		NBR/PU
TCS0643	130,00	160,00	13,00	BRGS		MVQ
TCS0644	130,00	160,00	14,00	BAGF		FPM
TCS0645	130,00	160,00	14,00	BRG		NBR
4391	130,00	160,00	15,00	BRF		FPM
1764	130,00	160,00	20,00	AGFD		NBR/PU
3841	130,00	160,00	15,50/20,00	AGBE / K7		NBR
4411	133,30	158,75	11,00	BRGS		MVQ
3271	135,00	158,75	11,00	BRGF		FPM
TCS0646	135,00	165,00	14,00	BRG-		NBR
TCS0717	136,00	158,00	12,00	BRG		NBR
3895	136,00	165,50	15,00	AGFV		NBR/PU
3509	136,50	152,40	5,50	GA		NBR
3320	136,50	171,45	15,80	BG		NBR
4322	136,80	165,00	13,00	AGBA / K7		NBR
4430	136,80	165,00	13,00	AGBA / K7		NBR
3390	139,70	171,45	15,80	BGF		FPM
3145	140,00	155,00	9,00/12,00	GAE		NBR
TCS0739	140,00	160,00	12,00	BRG		NBR
TCS0647	140,00	160,00	14,00	BRG		NBR
1538	140,00	165,00	13,00/16,00	BRO		NBR
TCS0648	140,00	170,00	15,00	BRGF		FPM

Código	Dimensões			Modelo	Mercado	Material
	Eixo	Externo	Altura			
TCS0649	140,00	170,00	15,00	BRG		NBR
4376	140,00	170,00	16,00	BGF		FPM
1963	140,00	170,00	20,00	AGFD		NBR/PU
3988	140,00	170,00	14,50/16,00	AGBB / K7		FPM
3842	140,00	170,00	15,50/17,50	AGBE / K7		FPM
TCS0650	145,00	170,00	12,00	BRG		NBR
TCS0651	145,00	170,00	13,00	BRG		NBR
TCS0652	145,00	180,00	12,00	BRGF		FPM
3242	150,00	165,00	9,00/12,00	GAE		NBR
1494	150,00	174,00	28,00	AGFO		NBR
3240	150,00	176,00	13,00/17,00	AGBD / K7		NBR
4494	150,00	176,00	14,50/18,50	AGBE / K7		NBR
TCS0653	150,00	180,00	12,00	BR		NBR
3251	150,00	180,00	14,50	AGBB / K7		NBR
3518	150,00	180,00	16,00	AGBM / K7		NBR
3394	155,00	190,00	17,00	AGBC / K7		NBR
3162	155,00	195,00	18,00	AGBB / K7		NBR
4629	158,75	197,05	12,70	B		NBR
TCS0654	160,00	190,00	14,00	BRGF		FPM
TCS0655	160,00	190,00	15,00	BRGF		FPM
TCS0735	160,00	190,00	15,00	BRG		NBR
4691	160,00	196,00	17,00	AGBD / K7		NBR
3588	165,00	190,00	15,50/17,00	AGBC / K7		NBR
3250	165,00	195,00	11,50/16,00	BRO		NBR
3713	165,00	195,00	16,50/18,00	AGBB / K7		NBR
TCS0656	165,00	200,00	15,00	BRGF		FPM
3270	167,80	198,00	13,00/17,70	AGBI / K7		NBR
1970	168,00	198,00	16,50/20,00	BRO		NBR
4329	170,00	197,00	15,00	BR		NBR
TCS0657	180,00	220,00	15,00	BR		NBR
3506	190,00	210,00	10,00	GA		PU
TCS0658	190,00	220,00	15,00	BRGF		FPM
3566	190,00	220,00	16,00/18,00	AGBB / K7		NBR
4637	195,00	225,00	15,00	BR		NBR
4366	200,00	230,00	13,00	BR		NBR
TCS0850	200,00	230,00	13,00	BR		NBR
TCS0659	200,00	230,00	15,00	BRG		NBR
TCS0660	209,55	260,35	15,88	B		NBR
TCS0661	220,00	260,00	22,00	BRG		NBR
TCS0662	230,00	254,00	12,00	BA		NBR
TCS0663	240,00	270,00	15,00	BRG		NBR
TCS0664	240,00	280,00	15,00	BRG		NBR
TCS0665	250,00	280,00	15,00	BRGF		FPM
TCS0666	250,00	280,00	15,00	BRG		NBR
TCS0696	8,4/14,85	18,50	7,50/10,60	NF		FPM